

Разработчик	www.razbrevnovka.ru		
Технолог			
Проверил			
Поместите здесь логотип фирмы	тип	www.loghouse.pro	План
	серия		
	№ проекта		
			ЛИСТ

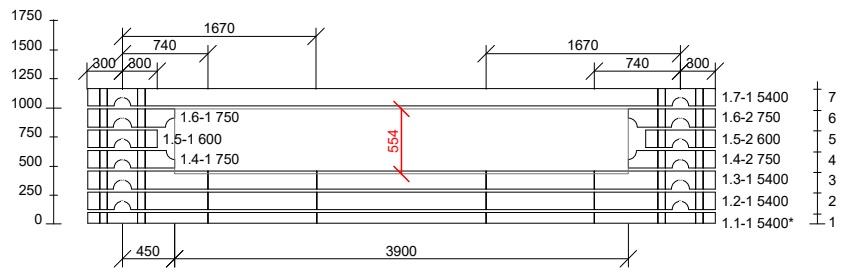

Разработчик	www.razbrevnovka.ru		
Технолог			
Проверил			
Поместите здесь логотип фирмы	тип	www.loghouse.pro	Стена по оси 1 диаметр 210 мм
	серия		
	№ проекта		
			лист

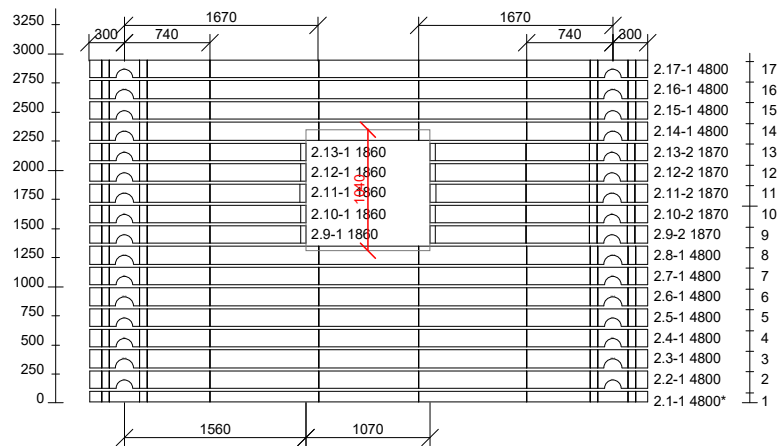

Разработчик	www.razbrevnovka.ru		
Технолог			
Проверил			
Поместите здесь логотип фирмы	тип	www.loghouse.pro	Стена по оси 2 диаметр 210 мм
	серия		
	№ проекта		
			лист

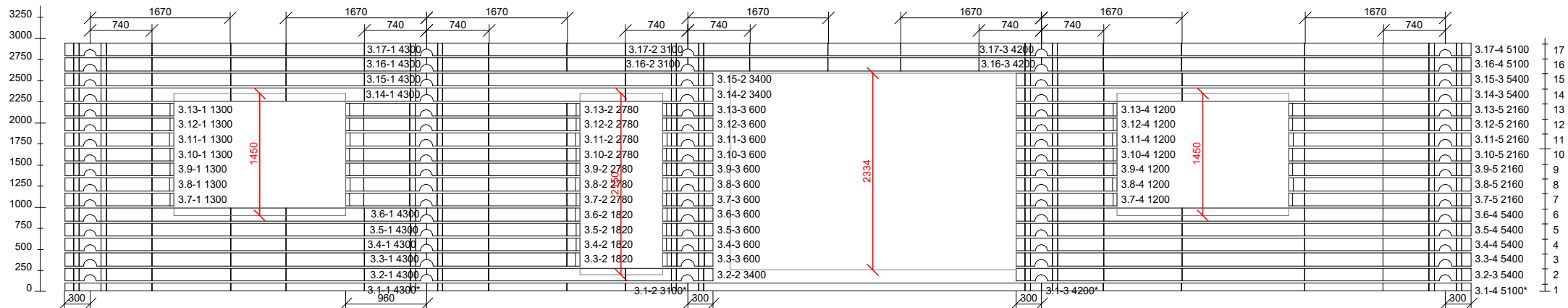

Разработчик	www.razbrevnovka.ru			
Технолог				
Проверил				
Поместите здесь логотип фирмы	тип	www.loghouse.pro	Стена по оси 3 диаметр 210 мм	лист
	серия			
	№ проекта			

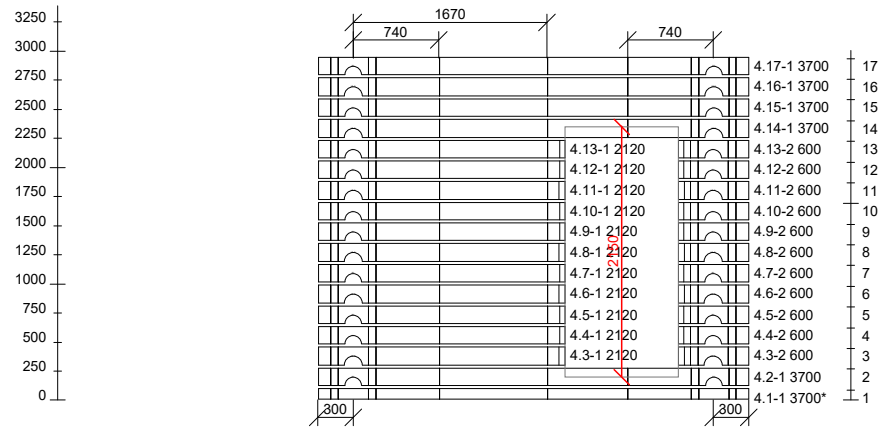

Разработчик	www.razbrevnovka.ru		
Технолог			
Проверил			
Поместите здесь логотип фирмы	тип	www.loghouse.pro	Стена по оси 4 диаметр 210 мм
	серия		
	№ проекта		
			лист

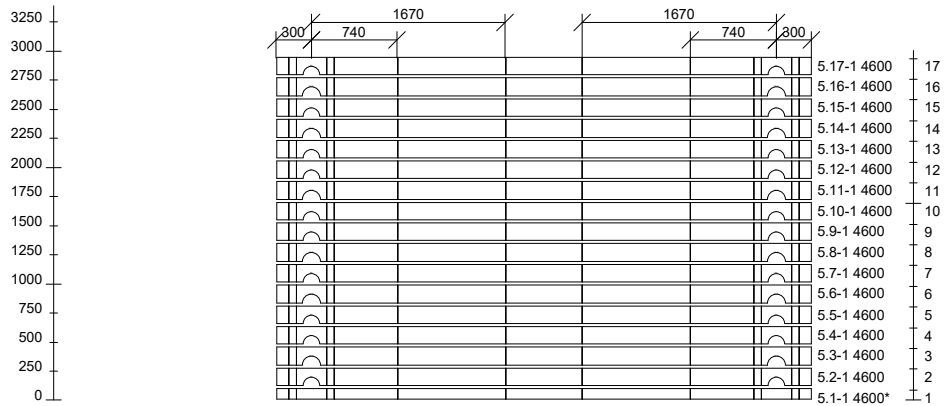

Разработчик	www.razbrevnovka.ru		
Технолог			
Проверил			
Поместите здесь логотип фирмы	тип	www.loghouse.pro	Стена по оси 5 диаметр 210 мм
	серия		
	№ проекта		
			лист

3000
2750
2500
2250
2000
1750
1500
1250
1000
750
500
250
0

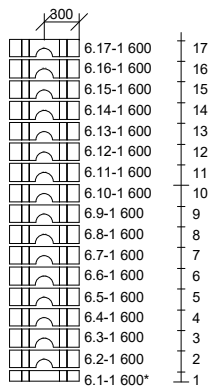

Разработчик	www.razbrevnovka.ru		
Технолог			
Проверил			
Поместите здесь логотип фирмы	тип	www.loghouse.pro	Стена по оси 6 диаметр 210 мм
	серия		
	№ проекта		
			лист

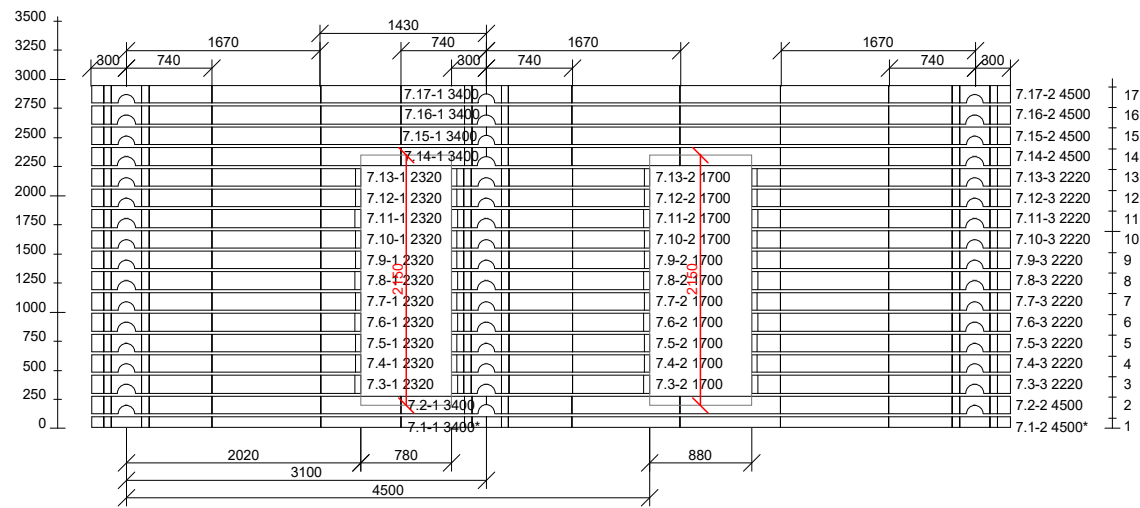

Разработчик	www.razbrevnovka.ru		
Технолог			
Проверил			
Поместите здесь логотип фирмы	тип	www.loghouse.pro	Стена по оси 7 диаметр 210 мм
	серия		
	№ проекта		
			лист

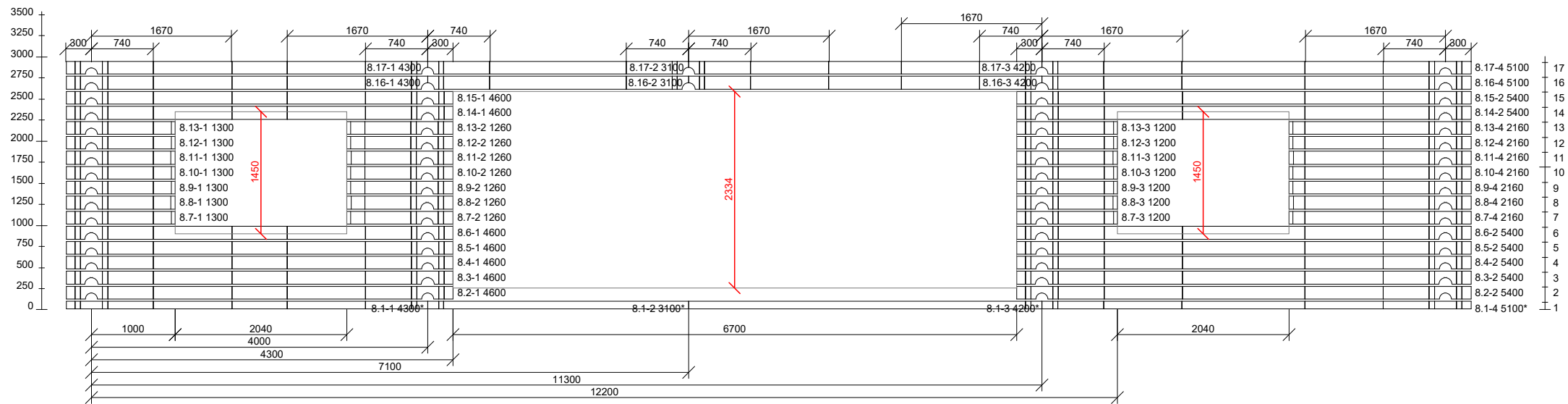

Разработчик	www.razbrevnovka.ru			
Технолог				
Проверил				
Поместите здесь логотип фирмы	тип	www.loghouse.pro	Стена по оси 8 диаметр 210 мм	лист
	серия			
	№ проекта			

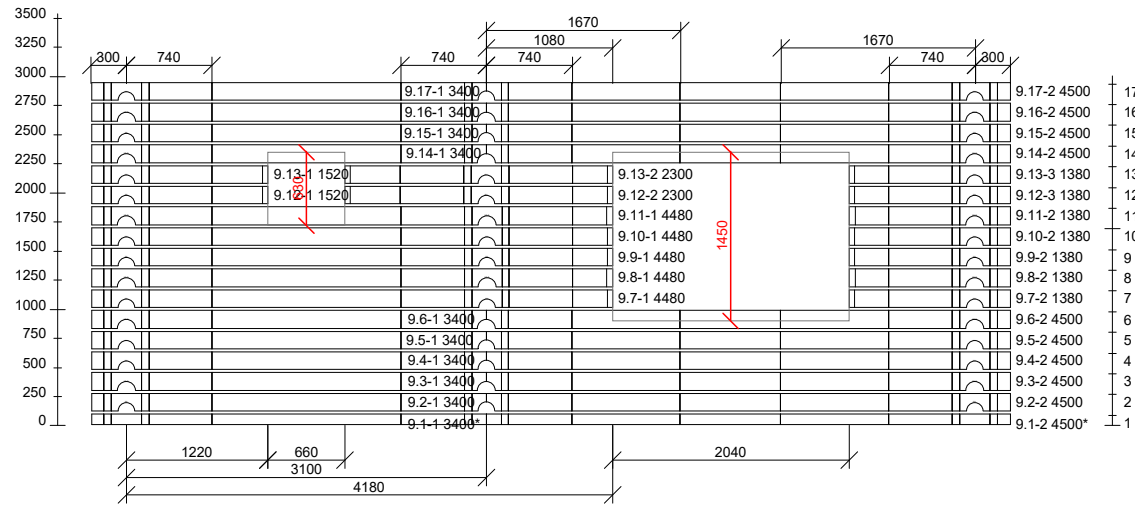

Разработчик	www.razbrevnovka.ru		
Технолог			
Проверил			
Поместите здесь логотип фирмы	тип	www.loghouse.pro	Стена по оси 9 диаметр 210 мм
	серия		
	№ проекта		
			лист

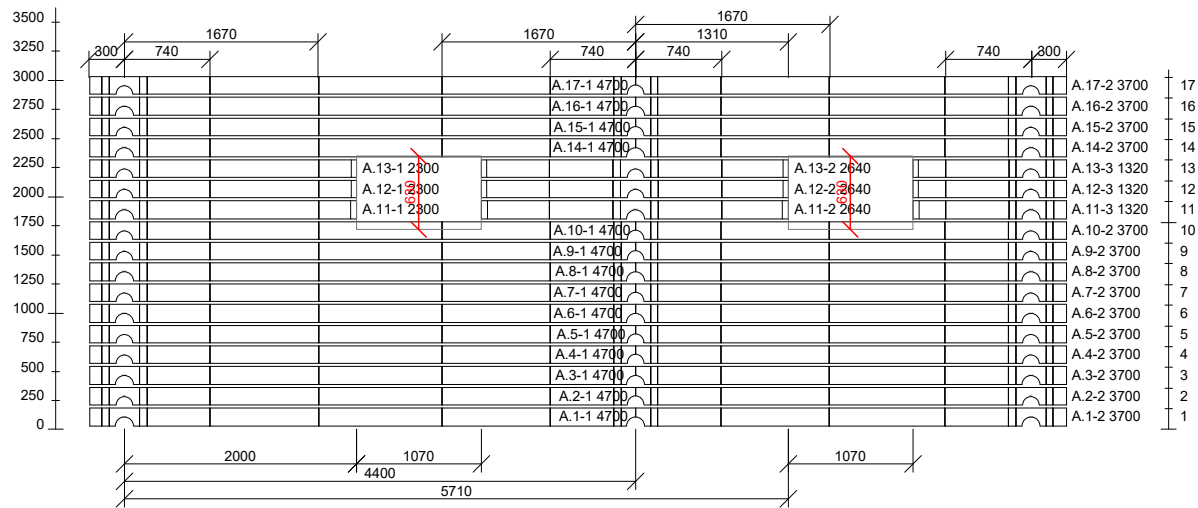

Разработчик	www.razbrevnovka.ru		
Технолог			
Проверил			
Поместите здесь логотип фирмы	тип	www.loghouse.pro	Стена по оси А диаметр 210 мм
	серия		
	№ проекта		
			лист

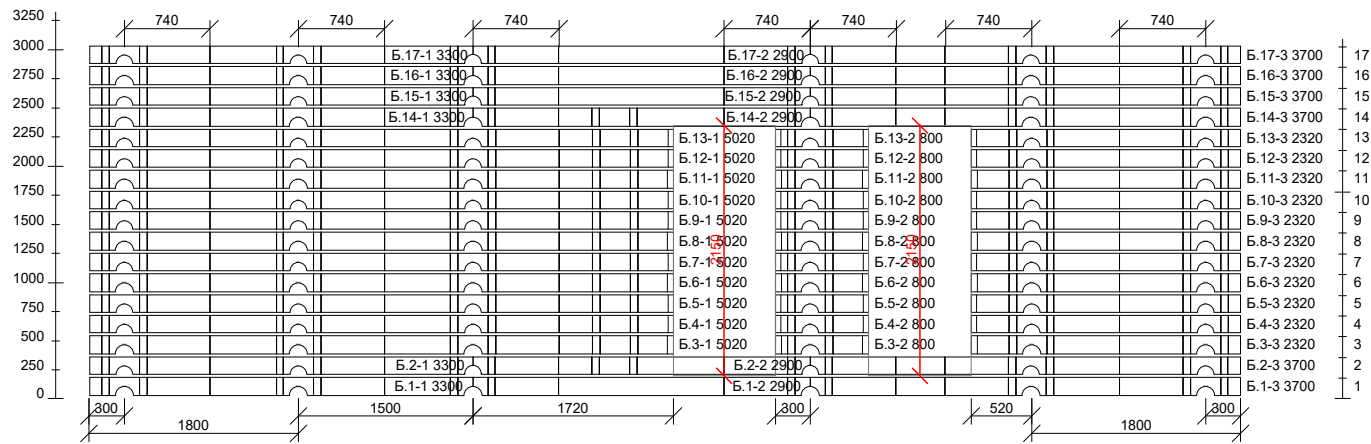

Разработчик	www.razbrevnovka.ru		
Технолог			
Проверил			
Поместите здесь логотип фирмы	тип	www.loghouse.pro	Стена по оси Б диаметр 210 мм
	серия		
	№ проекта		
			лист

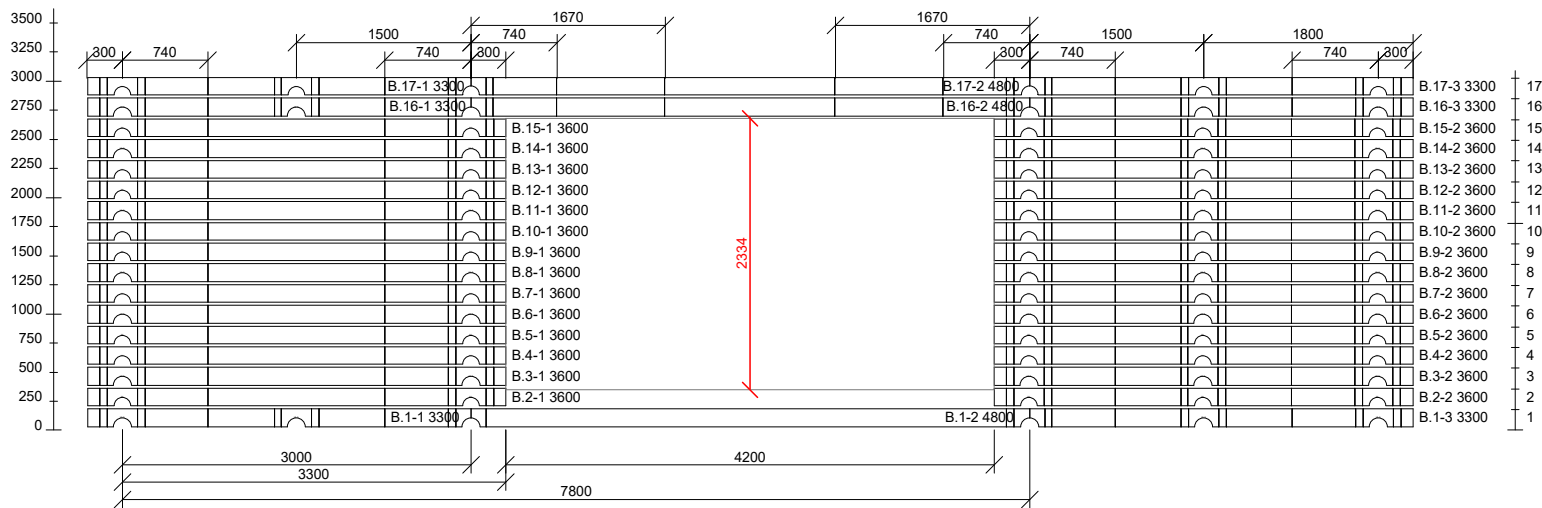

Разработчик	www.razbrevnovka.ru		
Технолог			
Проверил			
Поместите здесь логотип фирмы	тип	www.loghouse.pro	Стена по оси В диаметр 210 мм
	серия		
	№ проекта		
			лист

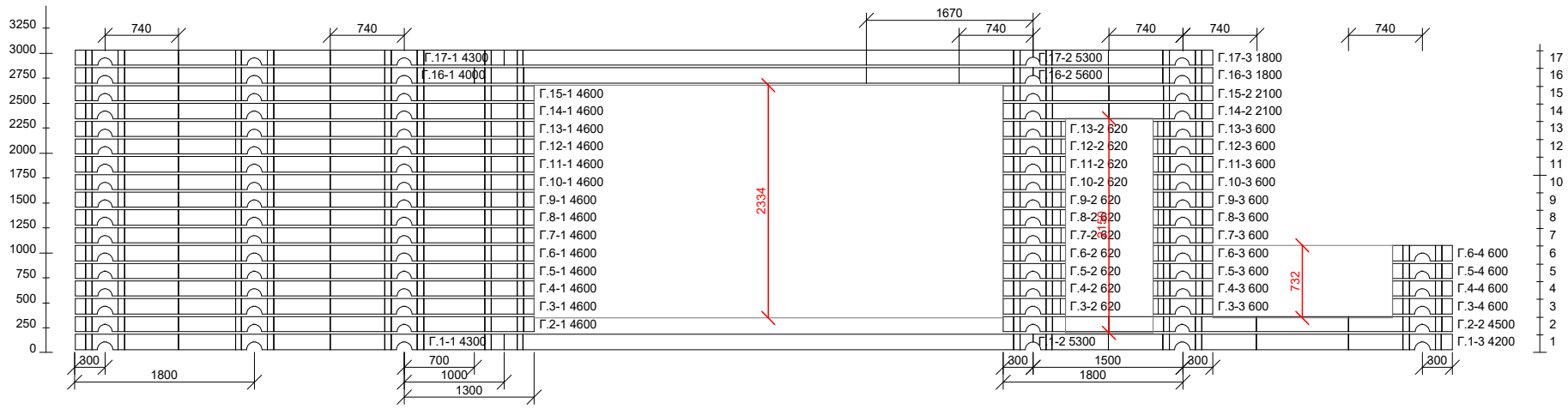

- 17
- 16
- 15
- 14
- 13
- 12
- 11
- 10
- 9
- 8
- 7
- 6
- 5
- 4
- 3
- 2
- 1

Разработчик	www.razbrevnovka.ru			
Технолог				
Проверил				
Поместите здесь логотип фирмы	тип	www.loghouse.pro	Стена по оси Г диаметр 210 мм	лист
	серия			
	№ проекта			

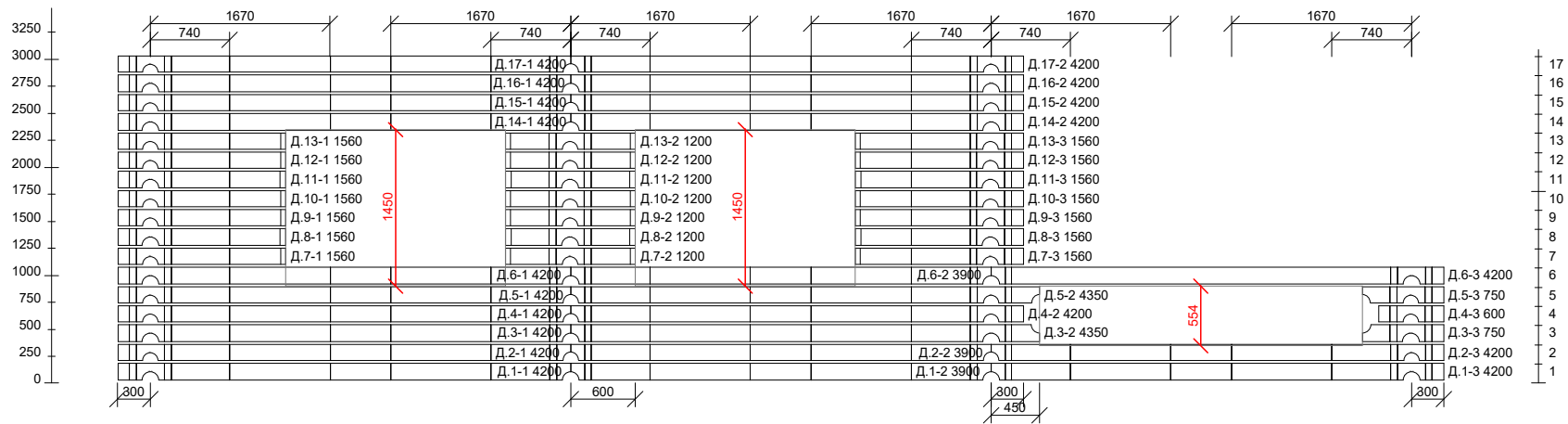

Разработчик	www.razbrevnovka.ru		
Технолог			
Проверил			
Поместите здесь логотип фирмы	тип	www.loghouse.pro	Стена по оси Д диаметр 210 мм
	серия		
	№ проекта		
			лист

500
250
0

	E.2-1 3100	2
	E.1-1 3100	1

Разработчик	www.razbrevnovka.ru		
Технолог			
Проверил			
Поместите здесь логотип фирмы	тип	www.loghouse.pro	Стена по оси Е диаметр 210 мм
	серия		
	№ проекта		
			лист

Разбревновка для РД-46

Комплектовочная ведомость (круглые элементы)

Диаметр бревна = 210 мм, шаг = 178 мм

Длина ,мм	стена " 1"	стена " 2"	стена " 3"	стена " 4"	стена " 5"	стена " 6"	стена " 7"	стена " 8"	стена " 9"	стена " А"	стена " Б"	стена " В"	стена " Г"	стена " Д"	стена " Е"	Кол-во эл-тов	Общая длина,м
600	2		11	11		17							15	1		57	34.20
620													11			11	6.82
750	4													2		6	4.50
800											11					11	8.80
1200			7					7						7		21	25.20
1260								7								7	8.82
1300			7					7								14	18.20
1320										3						3	3.96
1380									7							7	9.66
1520									2							2	3.04
1560														14		14	21.84
1700							11									11	18.70
1800													2			2	3.60
1820			4													4	7.28
1860		5														5	9.30
1870		5														5	9.35
2100													2			2	4.20
2120				11												11	23.32
2160			7					7								14	30.24
2220							11									11	24.42
2300									2	3						5	11.50
2320							11				11					22	51.04
2640										3						3	7.92
2780			7													7	19.46
2900											6					6	17.40
3100			3					3							2	8	24.80
3300											6	6				12	39.60
3400			3				6		10							19	64.60
3600												28				28	100.80
3700				6						14	6					26	96.20
3900														3		3	11.70
4000													1			1	4.00
4200			3					3					1	18		25	105.00
4300			10					3					2			15	64.50
4350														2		2	8.70
4480									5							5	22.40
4500							6		10							17	76.50
4600						17		7					1	14		38	174.80
4700										14						14	65.80
4800		12										3				15	72.00
5020											11					11	55.22
5100			3					3								6	30.60
5300													2			2	10.60

Разбревновка для РД-46

5400	4		7					7									18	97.20
5600														1			1	5.60
Кол-во	10	22	72	28	17	17	45	54	36	37	51	37	52	47	2	527		
Длина	25.80	76.25	194.16	52.12	78.20	10.20	116.04	161.54	118.70	136.38	148.94	135.00	125.52	128.34	6.20			1513.39

Объём круглых элементов : 51.235 м.куб.
 (без пазов, включая полубрёвна)





Количество чашек, получашек, разрезов и пазов по стенам

Чашек	12	32	67	32	32	16	43	60	39	37	90	82	88	44	0	674	
Получ.	4	0	26	0	0	0	10	12	18	28	24	12	6	30	0	170	
Пазов	0	10	50	22	0	0	44	28	18	12	44	0	22	28	0	278	
Разр.	0	0	18	0	0	0	6	12	10	14	12	8	8	13	0	101	

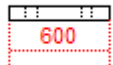
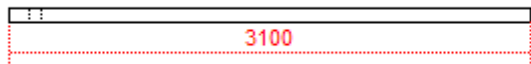
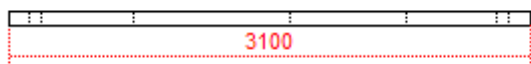
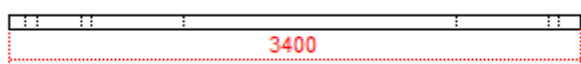
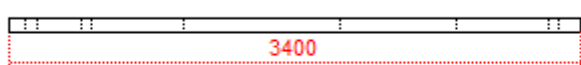
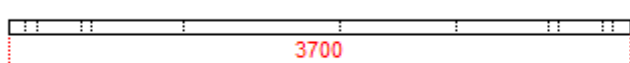
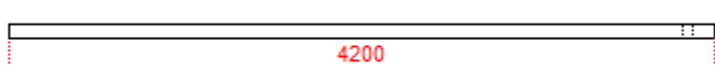
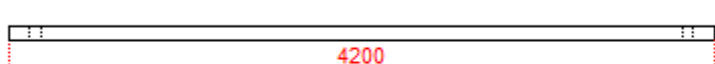
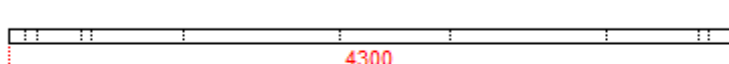
Нагель 472.934 м.п.

Спецификация брёвен D=210 h=178
 www.loghouse.pro
 (все венцы)

Деталь дома номер	Деталь стены номер	Марка	Эскиз	Профиль	Длина	Кол-во	Примечание
1	6-1	6.1-1 600*		Б	600	1	-
2	8-1	8.1-2 3100*		Б	3100	1	-
3	3-1	3.1-2 3100*		Б	3100	1	-
4	9-1	9.1-1 3400*		Б	3400	1	-
5	7-1	7.1-1 3400*		Б	3400	1	-
6	4-1	4.1-1 3700*		Б	3700	1	-
7	8-2	8.1-3 4200*		Б	4200	1	-
8	3-2	3.1-3 4200*		Б	4200	1	-
9	3-3, 8-3	3.1-1 4300*; 8.1-1 4300*		Б	4300	2	-

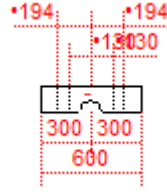
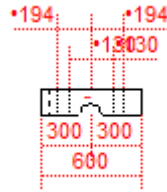
Деталь дома номер	Деталь стены номер	Марка	Эскиз	Профиль	Длина	Кол-во	Примечание
10	7-2, 9-2	7.1-2 4500*; 9.1-2 4500*		Б	4500	2	-
11	5-1	5.1-1 4600*		Б	4600	1	-
12	2-1	2.1-1 4800*		Б	4800	1	-
13	3-4, 8-4	3.1-4 5100*; 8.1-4 5100*		Б	5100	2	-
14	1-1	1.1-1 5400*		Б	5400	1	-
15	1-2, 6-2, Г-1, Д-1	1.5-1 600; 1.5-2 600; 6.2-1 600; 6.3-1 600; 6.4-1 600; 6.5-1 600; 6.6-1 600; 6.7-1 600; 6.8-1 600; 6.9-1 600; 6.10-1 600; 6.11-1 600; 6.12-1 600; 6.13-1 600; 6.14-1 600; 6.15-1 600; 6.16-1 600; 6.17-1 600; Г.3-4 600; Г.4-4 600; Г.5-4 600; Г.6-4 600; Д.4-3 600		А	600	23	-
16	3-5, 4-2, Г-2	3.3-3 600; 3.4-3 600; 3.5-3 600; 3.6-3 600; 3.7-3 600; 3.8-3 600; 3.9-3 600; 3.10-3 600; 3.11-3 600; 3.12-3 600; 3.13-3 600; 4.3-2 600; 4.4-2 600; 4.5-2 600; 4.6-2 600; 4.7-2 600; 4.8-2 600; 4.9-2 600; 4.10-2 600; 4.11-2 600; 4.12-2 600; 4.13-2 600; Г.3-3 600; Г.4-3 600; Г.5-3 600; Г.6-3 600; Г.7-3 600; Г.8-3 600; Г.9-3 600; Г.10-3 600; Г.11-3 600; Г.12-3 600; Г.13-3 600		А	600	33	-

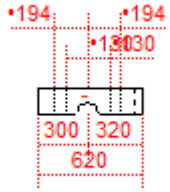
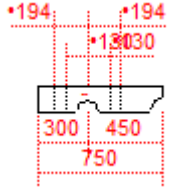
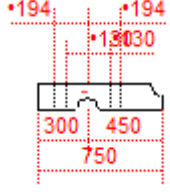
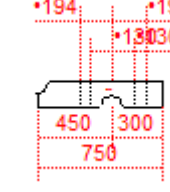
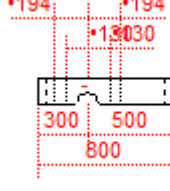
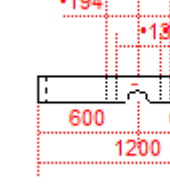
Деталь дома номер	Деталь стены номер	Марка	Эскиз	Профиль	Длина	Кол-во	Примечание
17	Г-3	Г.3-2 620; Г.4-2 620; Г.5-2 620; Г.6-2 620; Г.7-2 620; Г.8-2 620; Г.9-2 620; Г.10-2 620; Г.11-2 620; Г.12-2 620; Г.13-2 620		A	620	11	-
18	1-3, 1-5, Д-2	1.6-1 750; 1.6-2 750; Д.5-3 750		A	750	3	-
19	1-4	1.4-1 750		A	750	1	-
20	1-6, Д-3	1.4-2 750; Д.3-3 750		A	750	2	-
21	Б-1	Б.3-2 800; Б.4-2 800; Б.5-2 800; Б.6-2 800; Б.7-2 800; Б.8-2 800; Б.9-2 800; Б.10-2 800; Б.11-2 800; Б.12-2 800; Б.13-2 800		A	800	11	-
22	Д-4	Д.7-2 1200; Д.8-2 1200; Д.9-2 1200; Д.10-2 1200; Д.11-2 1200; Д.12-2 1200; Д.13-2 1200		A	1200	7	-

Деталь дома номер	Деталь стены номер	Марка	Эскиз	Профиль	Длина	Кол-во	Примечание
23	3-6, 8-5	3.7-4 1200; 3.8-4 1200; 3.9-4 1200; 3.10-4 1200; 3.11-4 1200; 3.12-4 1200; 3.13-4 1200; 8.7-3 1200; 8.8-3 1200; 8.9-3 1200; 8.10-3 1200; 8.11-3 1200; 8.12-3 1200; 8.13-3 1200		A	1200	14	-
24	8-6	8.7-2 1260; 8.8-2 1260; 8.9-2 1260; 8.10-2 1260; 8.11-2 1260; 8.12-2 1260; 8.13-2 1260		A	1260	7	-
25	3-7, 8-7	3.7-1 1300; 3.8-1 1300; 3.9-1 1300; 3.10-1 1300; 3.11-1 1300; 3.12-1 1300; 3.13-1 1300; 8.7-1 1300; 8.8-1 1300; 8.9-1 1300; 8.10-1 1300; 8.11-1 1300; 8.12-1 1300; 8.13-1 1300		A	1300	14	-
26	A-1	A.11-3 1320; A.12-3 1320; A.13-3 1320		A	1320	3	-
27	9-3	9.7-2 1380; 9.8-2 1380; 9.9-2 1380; 9.10-2 1380; 9.11-2 1380; 9.12-3 1380; 9.13-3 1380		A	1380	7	-

Деталь дома номер	Деталь стены номер	Марка	Эскиз	Профиль	Длина	Кол-во	Примечание
28	9-4	9.12-1 1520; 9.13-1 1520		A	1520	2	-
29	Д-5, Д-6	Д.7-1 1560; Д.8-1 1560; Д.9-1 1560; Д.10-1 1560; Д.11-1 1560; Д.12-1 1560; Д.13-1 1560; Д.7-3 1560; Д.8-3 1560; Д.9-3 1560; Д.10-3 1560; Д.11-3 1560; Д.12-3 1560; Д.13-3 1560		A	1560	14	-
30	7-3	7.3-2 1700; 7.4-2 1700; 7.5-2 1700; 7.6-2 1700; 7.7-2 1700; 7.8-2 1700; 7.9-2 1700; 7.10-2 1700; 7.11-2 1700; 7.12-2 1700; 7.13-2 1700		A	1700	11	-
31	Г-4	Г.16-3 1800; Г.17-3 1800		A	1800	2	-
32	3-8	3.6-2 1820; 3.5-2 1820; 3.4-2 1820; 3.3-2 1820		A	1820	4	-

Деталь дома номер	Деталь стены номер	Марка	Эскиз	Профиль	Длина	Кол-во	Примечание
33	2-2	2.9-1 1860; 2.10-1 1860; 2.11-1 1860; 2.12-1 1860; 2.13-1 1860		A	1860	5	-
34	2-3	2.9-2 1870; 2.10-2 1870; 2.11-2 1870; 2.12-2 1870; 2.13-2 1870		A	1870	5	-
35	Г-5	Г.14-2 2100; Г.15-2 2100		A	2100	2	-
36	4-3	4.3-1 2120; 4.4-1 2120; 4.5-1 2120; 4.6-1 2120; 4.7-1 2120; 4.8-1 2120; 4.9-1 2120; 4.10-1 2120; 4.11-1 2120; 4.12-1 2120; 4.13-1 2120		A	2120	11	-
37	3-9, 8-8	3.7-5 2160; 3.8-5 2160; 3.9-5 2160; 3.10-5 2160; 3.11-5 2160; 3.12-5 2160; 3.13-5 2160; 8.7-4 2160; 8.8-4 2160; 8.9-4 2160; 8.10-4 2160; 8.11-4 2160; 8.12-4 2160; 8.13-4 2160		A	2160	14	-

Деталь дома номер	Деталь стены номер	Марка	Эскиз	Профиль	Длина	Кол-во	Примечание
38	7-4	7.3-3 2220; 7.4-3 2220; 7.5-3 2220; 7.6-3 2220; 7.7-3 2220; 7.8-3 2220; 7.9-3 2220; 7.10-3 2220; 7.11-3 2220; 7.12-3 2220; 7.13-3 2220		A	2220	11	-
39	A-2	A.11-1 2300; A.12-1 2300; A.13-1 2300		A	2300	3	-
40	9-5	9.12-2 2300; 9.13-2 2300		A	2300	2	-
41	7-5	7.3-1 2320; 7.4-1 2320; 7.5-1 2320; 7.6-1 2320; 7.7-1 2320; 7.8-1 2320; 7.9-1 2320; 7.10-1 2320; 7.11-1 2320; 7.12-1 2320; 7.13-1 2320		A	2320	11	-
42	Б-2	Б.3-3 2320; Б.4-3 2320; Б.5-3 2320; Б.6-3 2320; Б.7-3 2320; Б.8-3 2320; Б.9-3 2320; Б.10-3 2320; Б.11-3 2320; Б.12-3 2320; Б.13-3 2320		A	2320	11	-

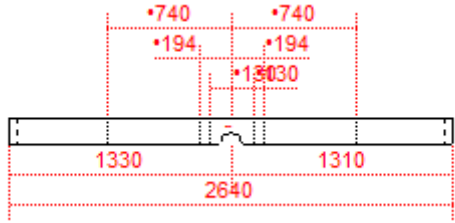
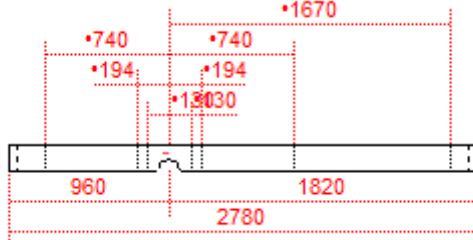
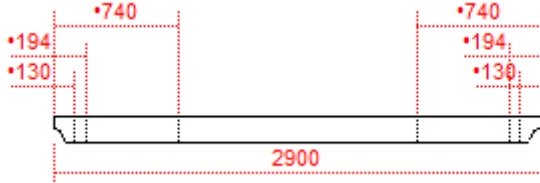
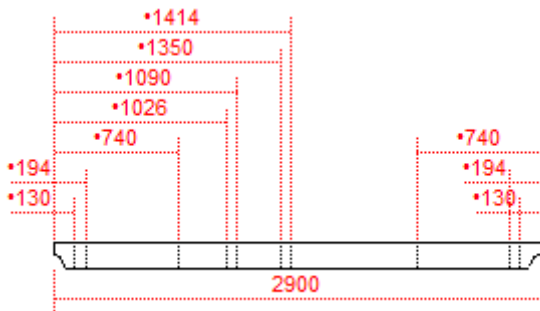
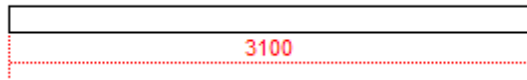
Деталь дома номер	Деталь стены номер	Марка	Эскиз	Профиль	Длина	Кол-во	Примечание
43	А-3	А.11-2 2640; А.12-2 2640; А.13-2 2640		А	2640	3	-
44	3-10	3.7-2 2780; 3.8-2 2780; 3.9-2 2780; 3.10-2 2780; 3.11-2 2780; 3.12-2 2780; 3.13-2 2780		А	2780	7	-
45	Б-3	Б.17-2 2900; Б.16-2 2900; Б.15-2 2900; Б.1-2 2900		А	2900	4	-
46	Б-4	Б.14-2 2900; Б.2-2 2900		А	2900	2	-
47	Е-1	Е.1-1 3100; Е.2-1 3100		А	3100	2	-

Деталь дома номер	Деталь стены номер	Марка	Эскиз	Профиль	Длина	Кол-во	Примечание
48	8-9	8.17-2 3100; 8.16-2 3100		A	3100	2	-
49	3-11	3.17-2 3100; 3.16-2 3100		A	3100	2	-
50	Б-5	Б.1-1 3300; Б.2-1 3300; Б.14-1 3300; Б.15-1 3300; Б.16-1 3300; Б.17-1 3300		A	3300	6	-
51	В-1, В-2	В.1-1 3300; В.16-1 3300; В.17-1 3300; В.17-3 3300; В.16-3 3300; В.1-3 3300		A	3300	6	-
52	3-12, 9-6	3.2-2 3400; 3.15-2 3400; 3.14-2 3400; 9.2-1 3400; 9.3-1 3400; 9.4-1 3400; 9.5-1 3400; 9.6-1 3400; 9.14-1 3400; 9.15-1 3400; 9.16-1 3400; 9.17-1 3400		A	3400	12	-

Деталь дома номер	Деталь стены номер	Марка	Эскиз	Профиль	Длина	Кол-во	Примечание
53	7-6	7.2-1 3400; 7.14-1 3400; 7.15-1 3400; 7.16-1 3400; 7.17-1 3400		A	3400	5	-
54	B-3	B.2-1 3600; B.3-1 3600; B.4-1 3600; B.5-1 3600; B.6-1 3600; B.7-1 3600; B.8-1 3600; B.9-1 3600; B.10-1 3600; B.11-1 3600; B.12-1 3600; B.13-1 3600; B.14-1 3600; B.15-1 3600		A	3600	14	-
55	B-4	B.3-2 3600; B.4-2 3600; B.5-2 3600; B.6-2 3600; B.7-2 3600; B.8-2 3600; B.9-2 3600; B.10-2 3600; B.11-2 3600; B.12-2 3600; B.13-2 3600; B.14-2 3600; B.15-2 3600; B.2-2 3600		A	3600	14	-
56	A-4	A.17-2 3700; A.16-2 3700; A.15-2 3700; A.14-2 3700; A.1-2 3700; A.2-2 3700; A.3-2 3700; A.4-2 3700; A.5-2 3700; A.6-2 3700; A.7-2 3700; A.8-2 3700; A.9-2 3700; A.10-2 3700		A	3700	14	-
57	4-4	4.2-1 3700; 4.14-1 3700; 4.15-1 3700; 4.16-1 3700; 4.17-1 3700		A	3700	5	-

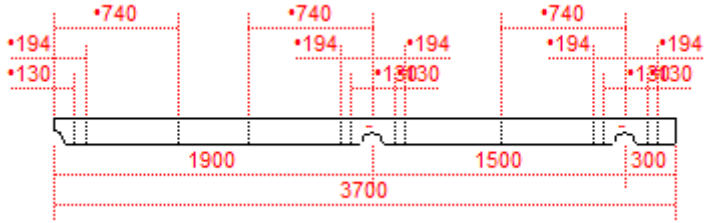
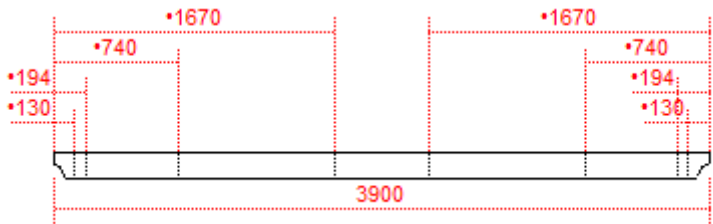
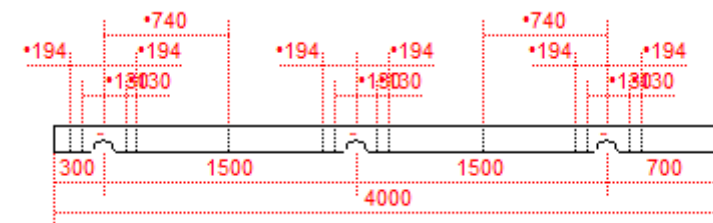
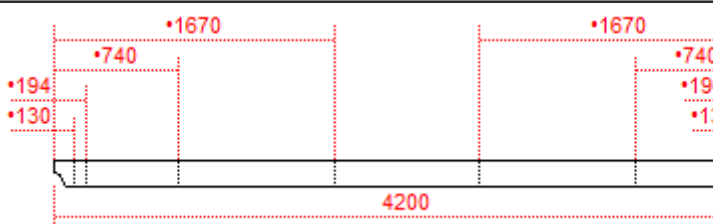
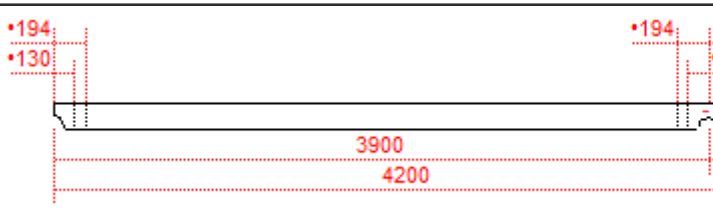
Деталь дома номер	Деталь стены номер	Марка	Эскиз	Профиль	Длина	Кол-во	Примечание
58	Б-6	Б.17-3 3700; Б.16-3 3700; Б.15-3 3700; Б.14-3 3700; Б.2-3 3700; Б.1-3 3700		A	3700	6	-
59	Д-7	Д.6-2 3900; Д.2-2 3900; Д.1-2 3900		A	3900	3	-
60	Г-6	Г.16-1 4000		A	4000	1	-
61	3-13, 8-10	3.17-3 4200; 3.16-3 4200; 8.17-3 4200; 8.16-3 4200		A	4200	4	-
62	Д-8	Д.6-3 4200		A	4200	1	-

Деталь дома номер	Деталь стены номер	Марка	Эскиз	Профиль	Длина	Кол-во	Примечание
63	Д-9, Д-10	Д. 1-1 4200; Д. 2-1 4200; Д. 3-1 4200; Д. 4-1 4200; Д. 5-1 4200; Д. 6-1 4200; Д. 14-1 4200; Д. 15-1 4200; Д. 16-1 4200; Д. 17-1 4200; Д. 17-2 4200; Д. 16-2 4200; Д. 15-2 4200; Д. 14-2 4200; Д. 4-2 4200; Д. 2-3 4200; Д. 1-3 4200		A	4200	17	-
64	Г-7	Г.1-3 4200		A	4200	1	-
65	З-14, 8-11	3.2-1 4300; 3.3-1 4300; 3.4-1 4300; 3.5-1 4300; 3.6-1 4300; 3.14-1 4300; 3.15-1 4300; 3.16-1 4300; 3.17-1 4300; 8.16-1 4300; 8.17-1 4300		A	4300	11	-
66	Г-8	Г.1-1 4300; Г.17-1 4300		A	4300	2	-

Деталь дома номер	Деталь стены номер	Марка	Эскиз	Профиль	Длина	Кол-во	Примечание
67	Д-11	Д.5-2 4350		А	4350	1	-
68	Д-12	Д.3-2 4350		А	4350	1	-
69	9-7	9.7-1 4480; 9.8-1 4480; 9.9-1 4480; 9.10-1 4480; 9.11-1 4480		А	4480	5	-
70	7-7, 9-8	7.2-2 4500; 7.14-2 4500; 7.15-2 4500; 7.16-2 4500; 7.17-2 4500; 9.16-2 4500; 9.17-2 4500; 9.15-2 4500; 9.14-2 4500; 9.6-2 4500; 9.5-2 4500; 9.2-2 4500; 9.3-2 4500; 9.4-2 4500		А	4500	14	-

Деталь дома номер	Деталь стены номер	Марка	Эскиз	Профиль	Длина	Кол-во	Примечание
71	Г-9	Г.2-2 4500		А	4500	1	-
72	5-2, 8-12	5.2-1 4600; 5.3-1 4600; 5.4-1 4600; 5.5-1 4600; 5.6-1 4600; 5.7-1 4600; 5.8-1 4600; 5.9-1 4600; 5.10-1 4600; 5.11-1 4600; 5.12-1 4600; 5.13-1 4600; 5.14-1 4600; 5.15-1 4600; 5.16-1 4600; 5.17-1 4600; 8.2-1 4600; 8.3-1 4600; 8.4-1 4600; 8.5-1 4600; 8.6-1 4600; 8.14-1 4600; 8.15-1 4600		А	4600	23	-
73	Г-10	Г.2-1 4600; Г.3-1 4600; Г.4-1 4600; Г.5-1 4600; Г.6-1 4600; Г.7-1 4600; Г.8-1 4600; Г.9-1 4600; Г.10-1 4600; Г.11-1 4600; Г.12-1 4600; Г.13-1 4600; Г.14-1 4600; Г.15-1 4600		А	4600	14	-
74	А-5	А.1-1 4700; А.2-1 4700; А.3-1 4700; А.4-1 4700; А.5-1 4700; А.6-1 4700; А.7-1 4700; А.8-1 4700; А.9-1 4700; А.10-1 4700; А.14-1 4700; А.15-1 4700; А.16-1 4700; А.17-1 4700		А	4700	14	-

Деталь дома номер	Деталь стены номер	Марка	Эскиз	Профиль	Длина	Кол-во	Примечание
75	В-5	В.1-2 4800		А	4800	1	-
76	В-6	В.17-2 4800; В.16-2 4800		А	4800	2	-
77	2-4	2.2-1 4800; 2.3-1 4800; 2.4-1 4800; 2.5-1 4800; 2.6-1 4800; 2.7-1 4800; 2.8-1 4800; 2.14-1 4800; 2.15-1 4800; 2.16-1 4800; 2.17-1 4800		А	4800	11	-
78	Б-7	Б.3-1 5020; Б.4-1 5020; Б.5-1 5020; Б.6-1 5020; Б.7-1 5020; Б.8-1 5020; Б.9-1 5020; Б.10-1 5020; Б.11-1 5020; Б.12-1 5020; Б.13-1 5020		А	5020	11	-

Деталь дома номер	Деталь стены номер	Марка	Эскиз	Профиль	Длина	Кол-во	Примечание
79	3-15, 8-13	3.17-4 5100; 3.16-4 5100; 8.17-4 5100; 8.16-4 5100		A	5100	4	-
80	Г-11	Г.1-2 5300		A	5300	1	-
81	Г-12	Г.17-2 5300		A	5300	1	-
82	1-7	1.7-1 5400		A	5400	1	-
83	1-8, 3-16, 8-14	1.2-1 5400; 1.3-1 5400; 3.14-3 5400; 3.15-3 5400; 3.3-4 5400; 3.4-4 5400; 3.5-4 5400; 3.6-4 5400; 3.2-3 5400; 8.3-2 5400; 8.4-2 5400; 8.5-2 5400; 8.6-2 5400; 8.14-2 5400; 8.15-2 5400; 8.2-2 5400		A	5400	16	-

Деталь дома номер	Деталь стены номер	Марка	Эскиз	Профиль	Длина	Кол-во	Примечание
84	Г-13	Г.16-2 5600	<p>Technical drawing of a roof beam profile. The main length is 5600. Other dimensions include 5494, 5430, 5170, 5106, 1670, 740, 194, and 130.</p>	А	5600	1	-

Условные обозначения :

А - профиль сечения бревна с продольным пазом

Б - профиль нижнего полубревна

В - профиль верхнего полубревна

* - возможно устройство пазов, углублений, срезов по месту