

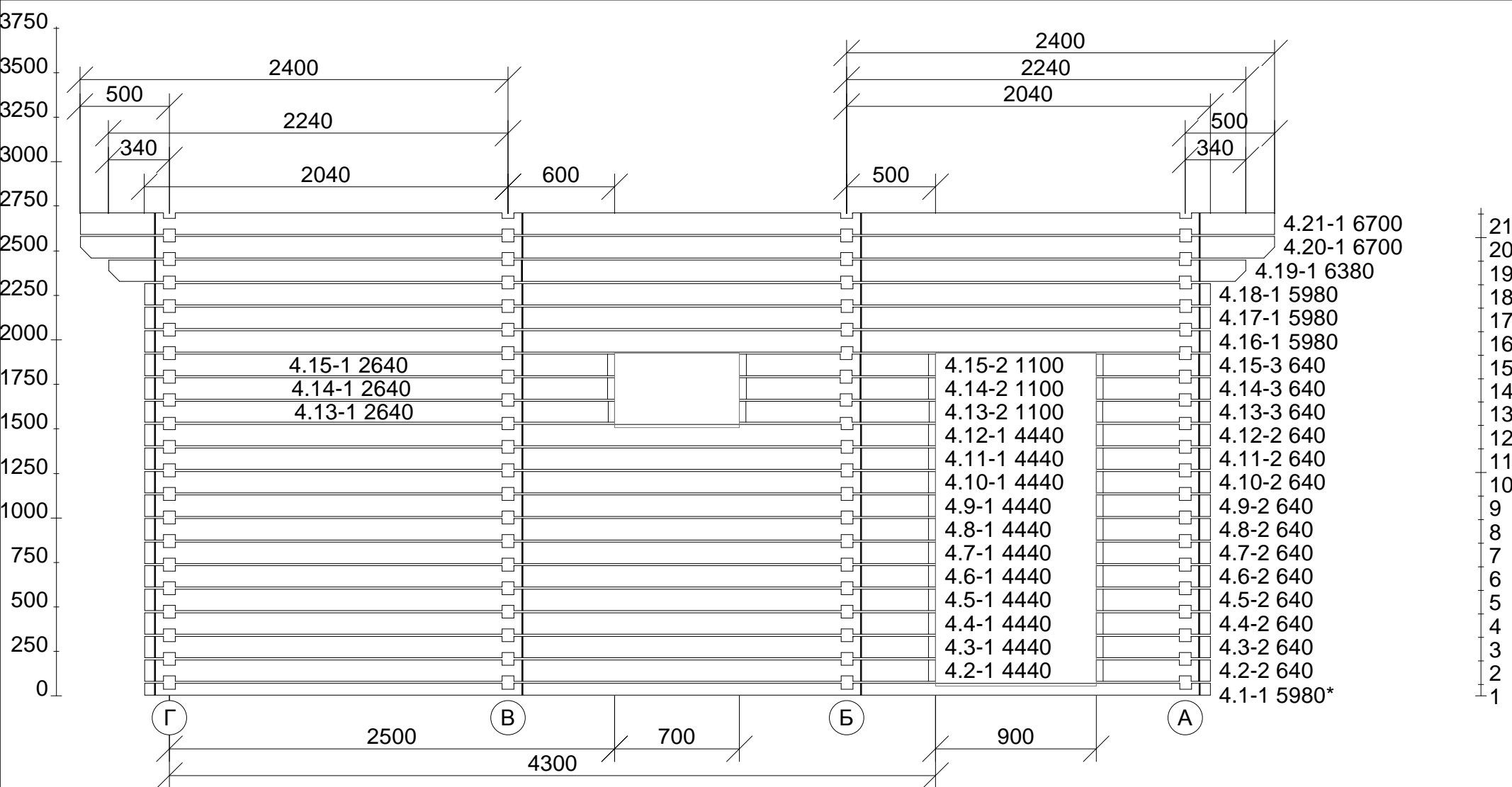

Разработчик	razbrevnovka.ru			
Технолог				
Проверил				
	тип	loghouse.ru	План	ЛИСТ
	серия			
	№ проекта			



Разработчик	razbrevnovka.ru			
Технолог				
Проверил				
	тип	loghouse.ru	Стена по оси 4 сечение 70x145 мм	лист
	серия			
	№ проекта			

*Внимание ! В проекте присутствуют брёвна длиной более 6 метров !!

Комплектовочная ведомость (элементы из бруса)
 Ширина бруса = 70 мм, высота бруса = 145 мм, высота полубруса = 78 мм

Длина ,мм	стена " 1"	стена " 2"	стена " 3"	стена " 4"	стена " 5"	стена " 6"	стена " А"	стена " Б"	стена " В"	стена " Г"	Кол-во эл-тов	Общая длина, м
640				14							14	8.96
890									13		13	11.57
1070								26			26	27.82
1100				3							3	3.30
1120							6				6	6.72
1250									13		13	16.25
1385							1	1	1	1	4	5.54
2435							1	1	1	1	4	9.74
2640				3							3	7.92
2940							13	3	3	16	35	102.90
3485							1	1	1	1	4	13.94
4440				11							11	48.84
4535							1	1	1	1	4	18.14
4940							4	4	4	4	16	79.04
5980	21			4							25	149.50
6380	1	1	1	1		1					5	31.90
6700	2	2	2	2	2	2					12	80.40
Кол-во	24	3	3	38	2	3	27	37	37	24	198	
Длина	145.36	19.78	19.78	112.72	13.40	19.78	76.54	68.24	68.24	78.64		622.48
Толщ.	70мм	70мм	70мм	70мм	70мм	70мм	70мм	70мм	70мм	70мм		

Объём элементов из бруса : 6.262 м.куб.

Количество чашек, получашек, разрезов и пазов по стенам

Чашек	96	12	12	84	8	12	59	59	59	59	460
Получ.	4	4	4	4	2	4	0	0	0	0	22
пазов	0	0	0	34	0	0	6	26	26	0	92
Разр.	0	0	0	0	0	0	0	0	0	0	0

Нагель 194.525 м.п.

Столбы типа Брус 120 x 120:



С1	2112	0.030
С2	2112	0.030
С3	2112	0.030
С4	2112	0.030

общий объём столбов типа Брус 120 x 120 : 0.122 м.куб.

общий объём столбов : 0.122 м.куб.
 Полный объём всех элементов : 6.384 м.куб.

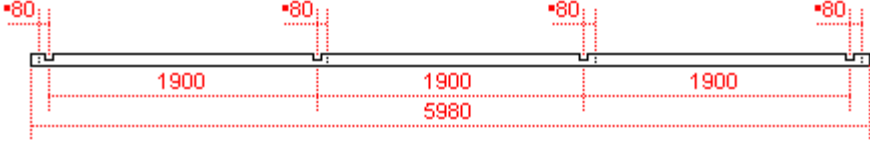
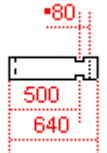
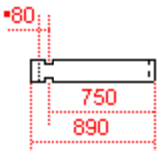
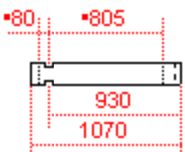
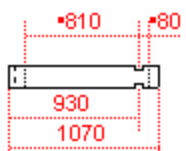
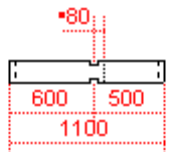
Спецификация бруса 70x145
loghouse.ru
(все венцы)

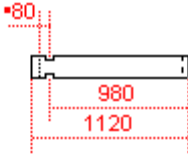
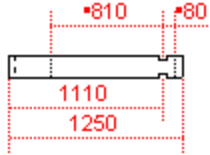
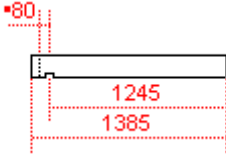
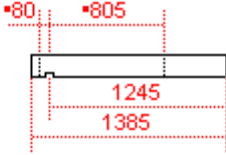
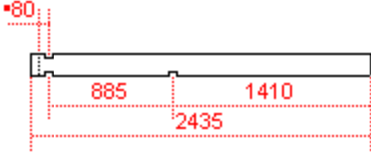
Деталь дома номер	Деталь стены номер	Марка	Эскиз	Профиль	Длина	Кол-во	Примечание
1	1-1, 4-1	1.1-1 5980*; 4.1-1 5980*		Б	5980	2	-
2	4-2	4.2-2 640; 4.3-2 640; 4.4-2 640; 4.5-2 640; 4.6-2 640; 4.7-2 640; 4.8-2 640; 4.9-2 640; 4.10-2 640; 4.11-2 640; 4.12-2 640; 4.13-3 640; 4.14-3 640; 4.15-3 640		А	640	14	-
3	В-1	В.2-1 890; В.3-1 890; В.4-1 890; В.5-1 890; В.6-1 890; В.7-1 890; В.8-1 890; В.9-1 890; В.10-1 890; В.11-1 890; В.12-1 890; В.13-1 890; В.14-1 890		А	890	13	-
4	Б-1	Б.2-1 1070; Б.3-1 1070; Б.4-1 1070; Б.5-1 1070; Б.6-1 1070; Б.7-1 1070; Б.8-1 1070; Б.9-1 1070; Б.10-1 1070; Б.11-1 1070; Б.12-1 1070; Б.13-1 1070; Б.14-1 1070		А	1070	13	-
5	Б-2	Б.2-2 1070; Б.3-2 1070; Б.4-2 1070; Б.5-2 1070; Б.6-2 1070; Б.7-2 1070; Б.8-2 1070; Б.9-2 1070; Б.10-2 1070; Б.11-2 1070; Б.12-2 1070; Б.13-2 1070; Б.14-2 1070		А	1070	13	-
6	4-3	4.13-2 1100; 4.14-2 1100; 4.15-2 1100		А	1100	3	-

Деталь дома номер	Деталь стены номер	Марка	Эскиз	Профиль	Длина	Кол-во	Примечание
7	А-1, А-2	А.12-1 1120; А.13-1 1120; А.14-1 1120; А.12-2 1120; А.13-2 1120; А.14-2 1120		А	1120	6	-
8	В-2	В.2-2 1250; В.3-2 1250; В.4-2 1250; В.5-2 1250; В.6-2 1250; В.7-2 1250; В.8-2 1250; В.9-2 1250; В.10-2 1250; В.11-2 1250; В.12-2 1250; В.13-2 1250; В.14-2 1250		А	1250	13	-
9	А-3, В-3, Г-1	А.24-1 1385; В.24-1 1385; Г.24-1 1385		А	1385	3	-
10	Б-3	Б.24-1 1385		А	1385	1	-
11	А-4, Г-2	А.23-1 2435; Г.23-1 2435		А	2435	2	-
12	В-4	В.23-1 2435		А	2435	1	-

Деталь дома номер	Деталь стены номер	Марка	Эскиз	Профиль	Длина	Кол-во	Примечание
13	Б-4	Б.23-1 2435		А	2435	1	-
14	4-4	4.13-1 2640; 4.14-1 2640; 4.15-1 2640		А	2640	3	-
15	А-5, Г-3	А.1-1 2940; А.2-1 2940; А.3-1 2940; А.4-1 2940; А.5-1 2940; А.6-1 2940; А.7-1 2940; А.8-1 2940; А.9-1 2940; А.10-1 2940; А.11-1 2940; А.15-1 2940; А.16-1 2940; Г.1-1 2940; Г.2-1 2940; Г.3-1 2940; Г.4-1 2940; Г.5-1 2940; Г.6-1 2940; Г.7-1 2940; Г.8-1 2940; Г.9-1 2940; Г.10-1 2940; Г.11-1 2940; Г.12-1 2940; Г.13-1 2940; Г.14-1 2940; Г.15-1 2940; Г.16-1 2940		А	2940	29	-
16	В-5	В.1-1 2940; В.15-1 2940; В.16-1 2940		А	2940	3	-
17	Б-5	Б.1-1 2940; Б.15-1 2940; Б.16-1 2940		А	2940	3	-
18	А-6, Г-4	А.22-1 3485; Г.22-1 3485		А	3485	2	-

Деталь дома номер	Деталь стены номер	Марка	Эскиз	Профиль	Длина	Кол-во	Примечание
19	В-6	В.22-1 3485		А	3485	1	-
20	Б-6	Б.22-1 3485		А	3485	1	-
21	4-5	4.2-1 4440; 4.3-1 4440; 4.4-1 4440; 4.5-1 4440; 4.6-1 4440; 4.7-1 4440; 4.8-1 4440; 4.9-1 4440; 4.10-1 4440; 4.11-1 4440; 4.12-1 4440		А	4440	11	-
22	А-7, Г-5	А.21-1 4535; Г.21-1 4535		А	4535	2	-
23	В-7	В.21-1 4535		А	4535	1	-
24	Б-7	Б.21-1 4535		А	4535	1	-

Деталь дома номер	Деталь стены номер	Марка	Эскиз	Профиль	Длина	Кол-во	Примечание
25	А-8, Г-6	А.17-1 4940; Г.17-1 4940		А	4940	2	-
26	В-8	В.17-1 4940		А	4940	1	-
27	Б-8	Б.17-1 4940		А	4940	1	-
28	А-9, Г-7	А.18-1 4940; Г.18-1 4940		А	4940	2	-
29	В-9	В.18-1 4940		А	4940	1	-
30	Б-9	Б.18-1 4940		А	4940	1	-

Деталь дома номер	Деталь стены номер	Марка	Эскиз	Профиль	Длина	Кол-во	Примечание
31	А-10, Г-8	А.20-1 4940; Г.20-1 4940		А	4940	2	-
32	А-11, Г-9	А.19-1 4940; Г.19-1 4940		А	4940	2	-
33	В-10	В.20-1 4940		А	4940	1	-
34	В-11	В.19-1 4940		А	4940	1	-
35	Б-10	Б.20-1 4940		А	4940	1	-
36	Б-11	Б.19-1 4940		А	4940	1	-

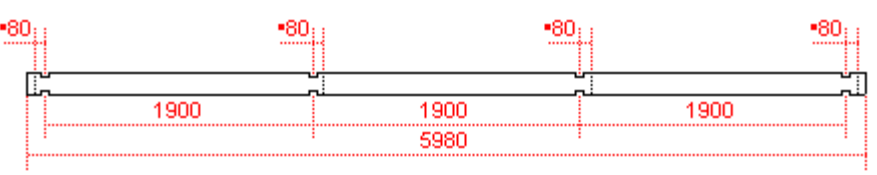
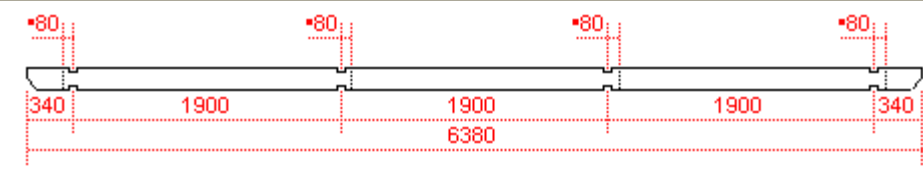
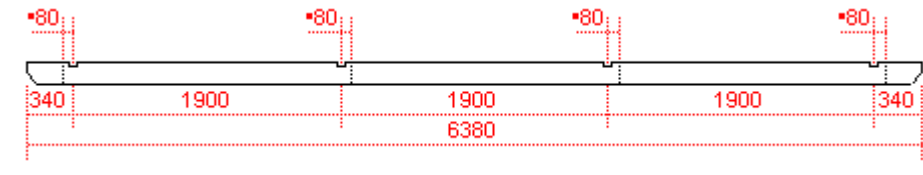
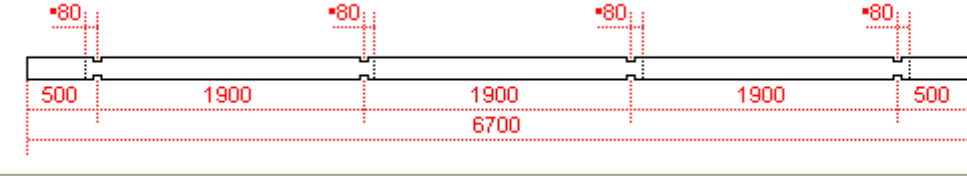
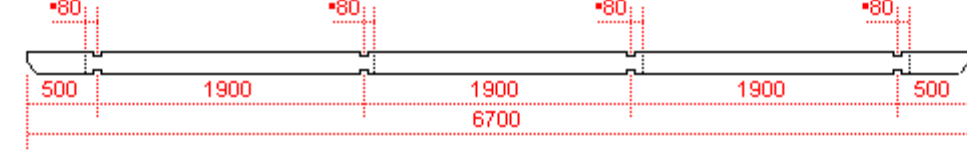
Деталь дома номер	Деталь стены номер	Марка	Эскиз	Профиль	Длина	Кол-во	Примечание
37	1-2, 4-6	1.2-1 5980; 1.3-1 5980; 1.4-1 5980; 1.5-1 5980; 1.6-1 5980; 1.7-1 5980; 1.8-1 5980; 1.9-1 5980; 1.10-1 5980; 1.11-1 5980; 1.12-1 5980; 1.13-1 5980; 1.14-1 5980; 1.15-1 5980; 1.16-1 5980; 1.17-1 5980; 1.18-1 5980; 1.19-1 5980; 1.20-1 5980; 1.21-1 5980; 4.16-1 5980; 4.17-1 5980; 4.18-1 5980		А	5980	23	-
38	1-3, 2-1, 3-1, 4-7	1.22-1 6380; 2.21-1 6380; 3.20-1 6380; 4.19-1 6380		А	6380	4	-
39	6-1	6.17-1 6380		А	6380	1	-
40	1-4, 2-2, 3-2, 4-8, 5-1, 6-2	1.24-1 6700; 2.23-1 6700; 3.22-1 6700; 4.21-1 6700; 5.20-1 6700; 6.19-1 6700		А	6700	6	-
41	1-5, 2-3, 3-3, 4-9, 5-2, 6-3	1.23-1 6700; 2.22-1 6700; 3.21-1 6700; 4.20-1 6700; 5.19-1 6700; 6.18-1 6700		А	6700	6	-

Условные обозначения :

А - профиль сечения бревна с продольным пазом

Б - профиль нижнего полубревна

В - профиль верхнего полубревна

* - возможно устройство пазов, углублений, срезов по месту