

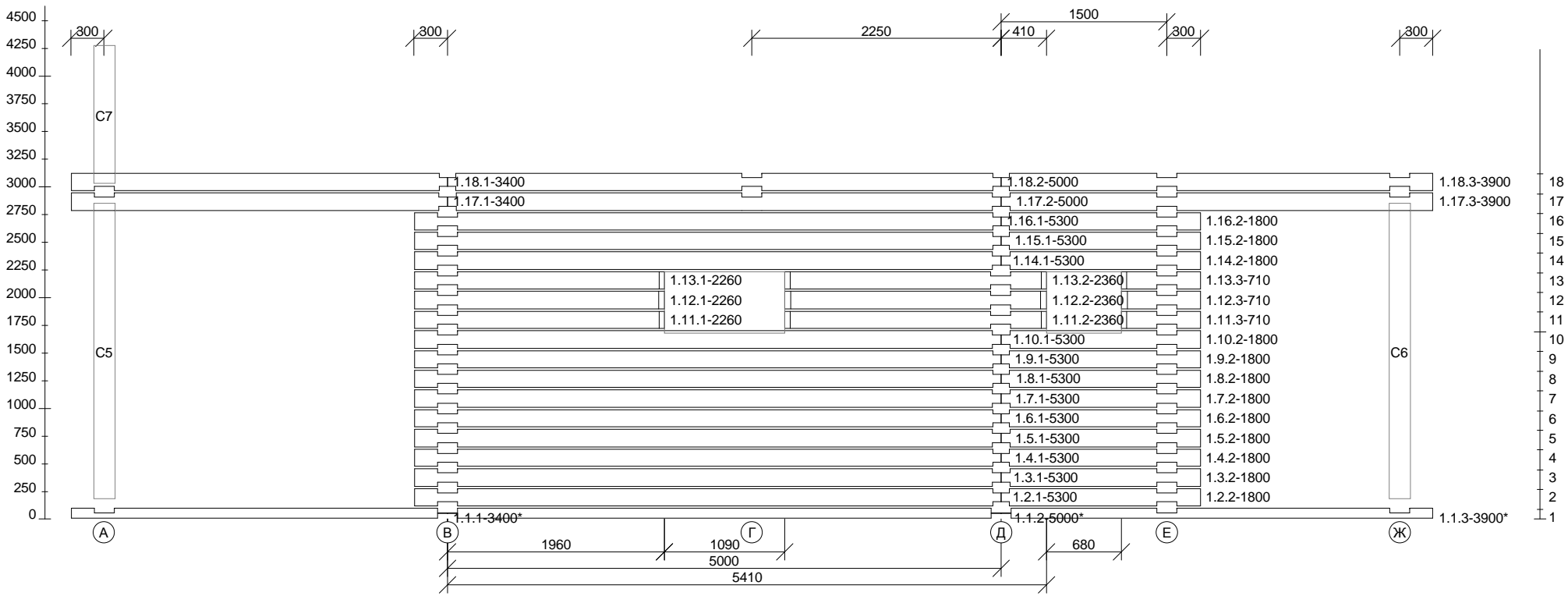

Разработчик			
Технолог			
Проверил			
	тип		План
	серия		
	№ проекта		
			ЛИСТ

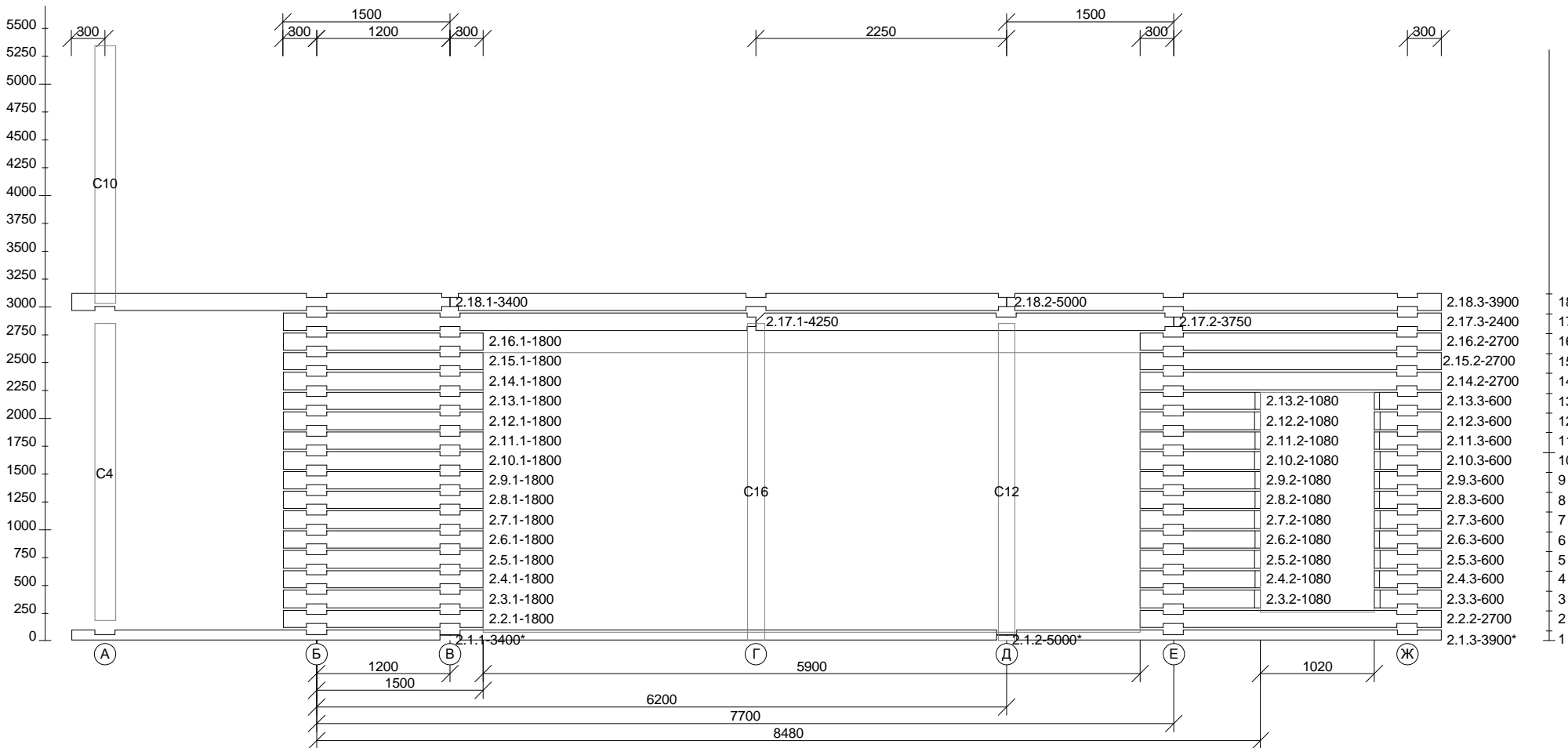

Разработчик			
Технолог			
Проверил			
	тип		Стена по оси 1 сечение 190x190 мм
	серия		
	№ проекта		
			лист



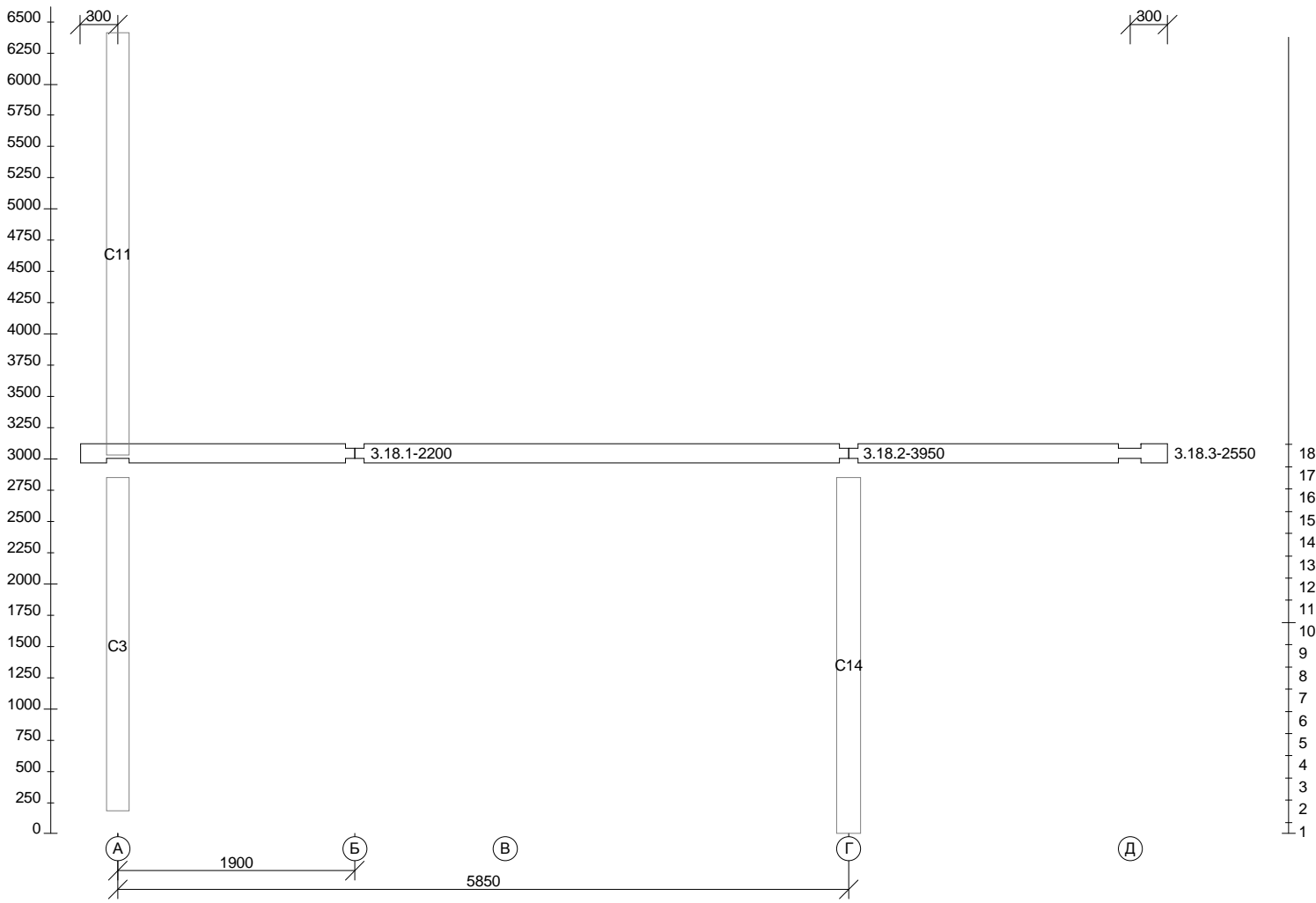

Разработчик			
Технолог			
Проверил			
	тип		Стена по оси 2 сечение 190x190 мм
	серия		
	№ проекта		
			лист



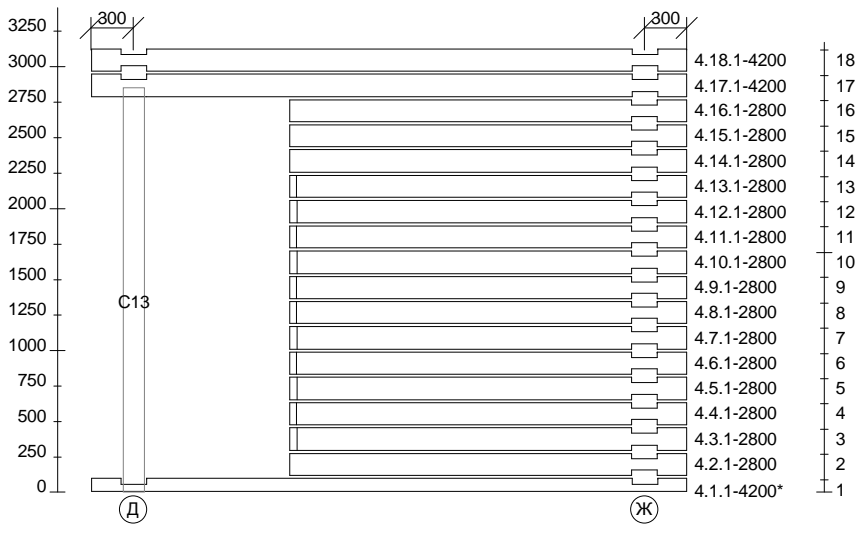

18
17
16
15
14
13
12
11
10
9
8
7
6
5
4
3
2
1

Разработчик			
Технолог			
Проверил			
	тип		Стена по оси 3 сечение 190x190 мм
	серия		
	№ проекта		
			лист

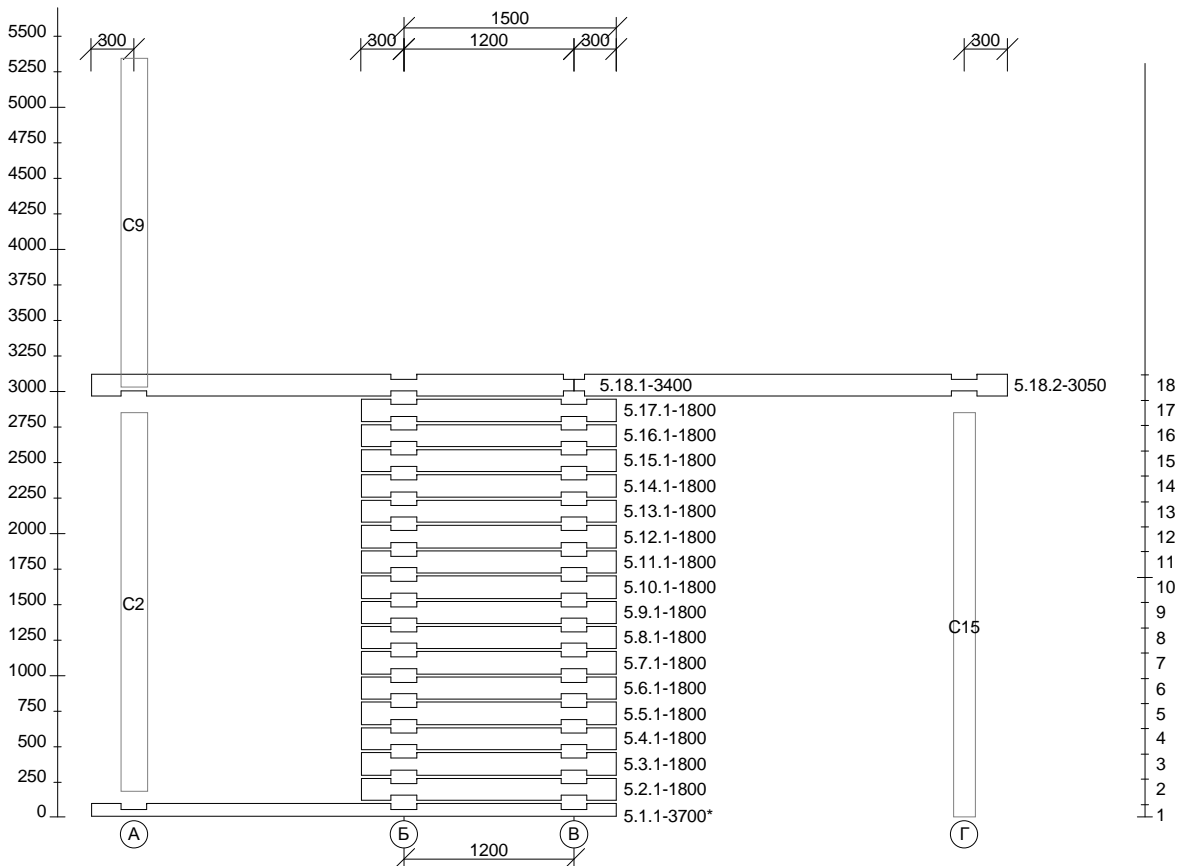

Разработчик			
Технолог			
Проверил			
	тип		Стена по оси 4 сечение 190x190 мм
	серия		
	№ проекта		
			лист



Разработчик			
Технолог			
Проверил			
	тип		Стена по оси 5 сечение 190x190 мм
	серия		
	№ проекта		
			лист

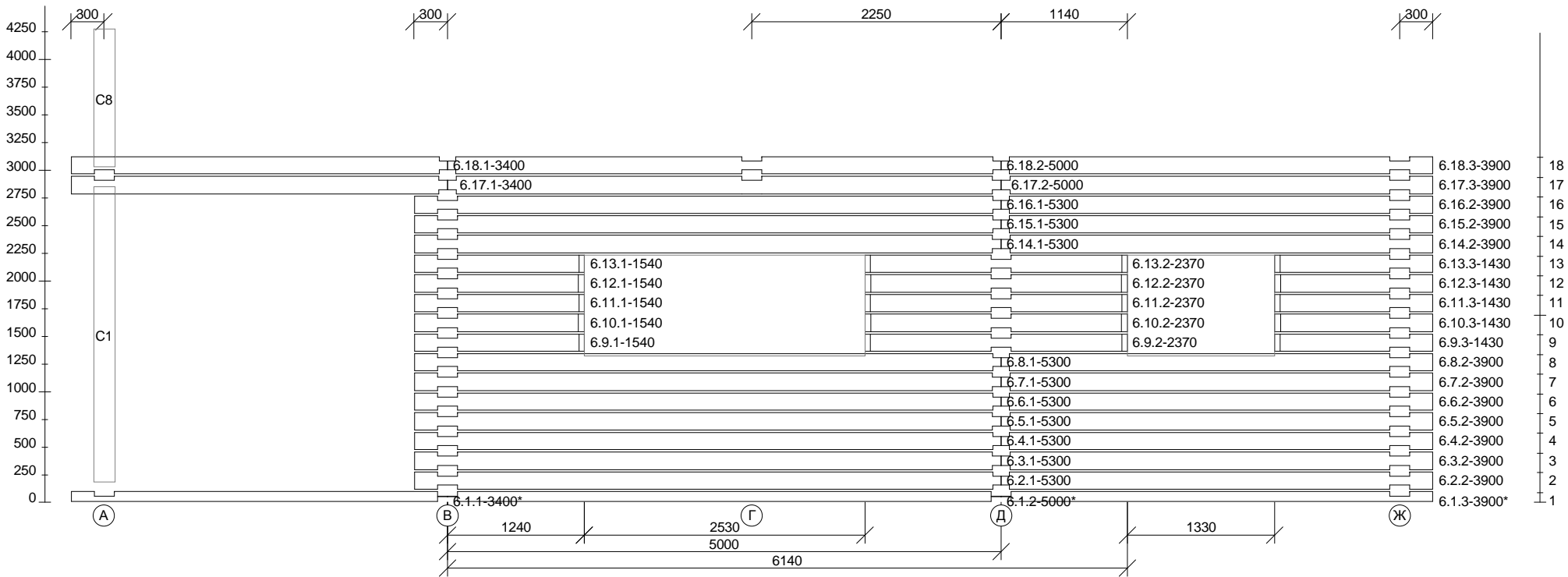

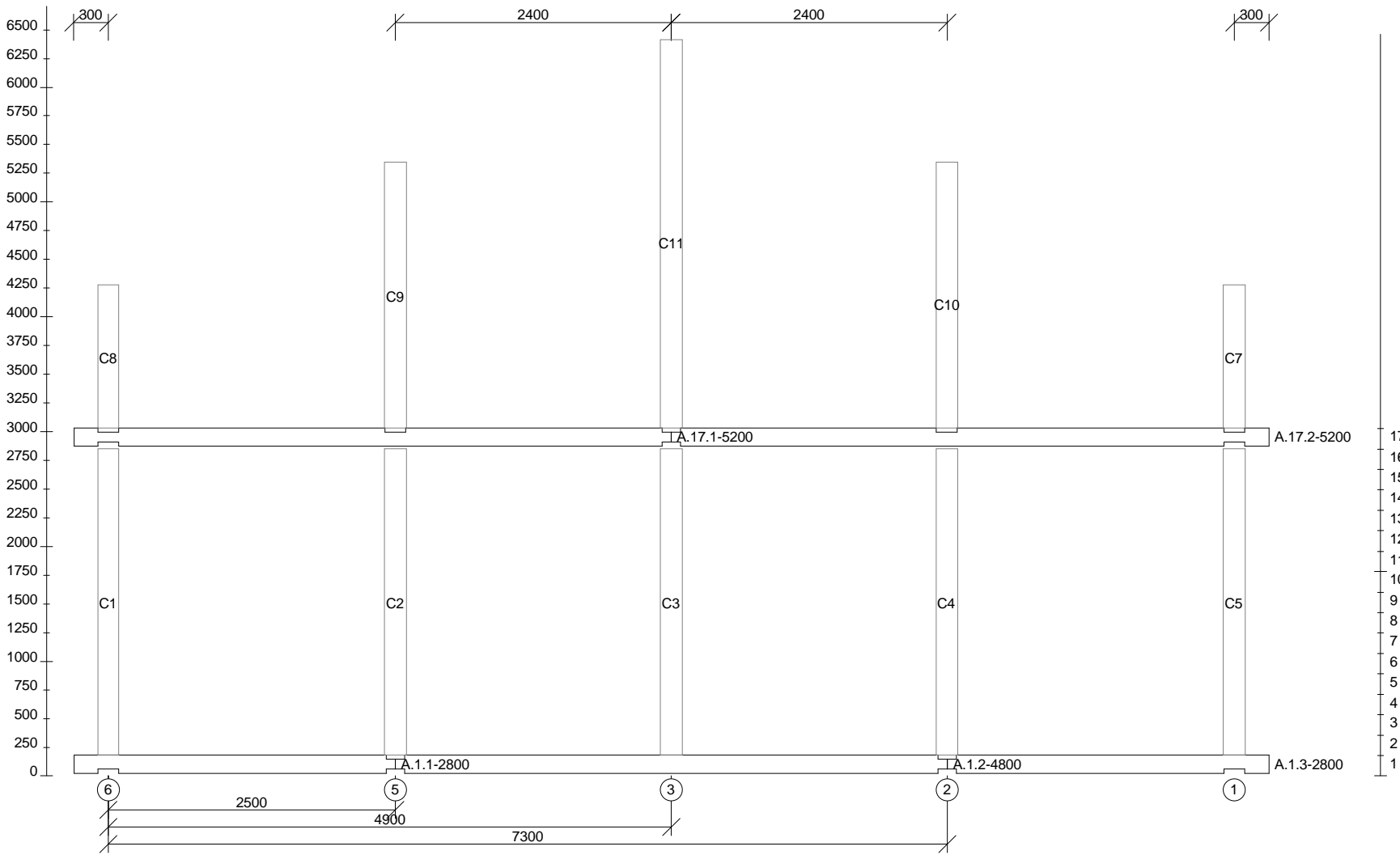

Разработчик			
Технолог			
Проверил			
	тип		Стена по оси 6 сечение 190x190 мм
	серия		
	№ проекта		
			лист

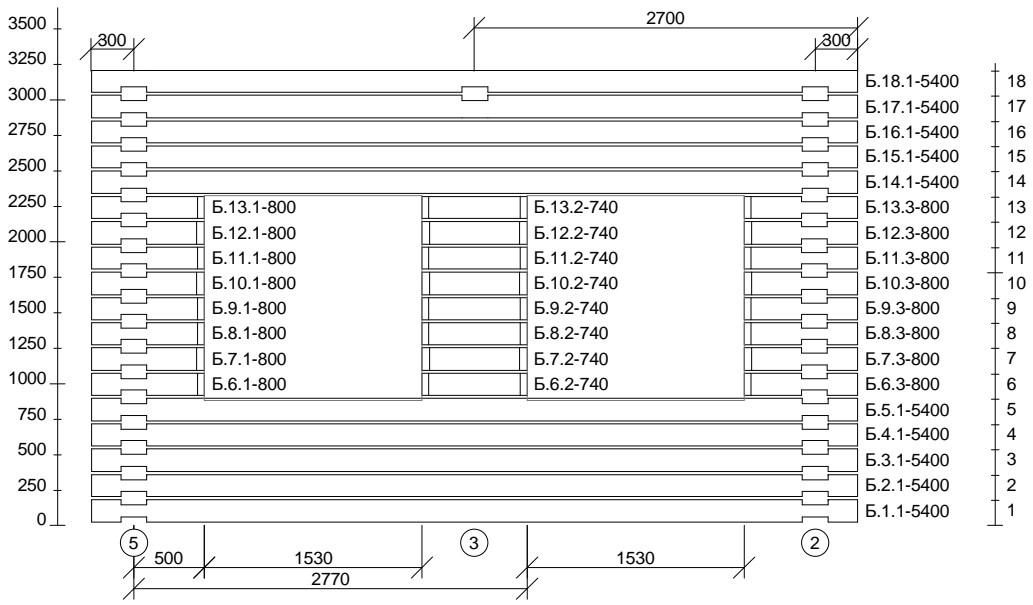

17
16
15
14
13
12
11
10
9
8
7
6
5
4
3
2
1

Разработчик			
Технолог			
Проверил			
	тип		Стена по оси А сечение 190x190 мм
	серия		
	№ проекта		
			лист



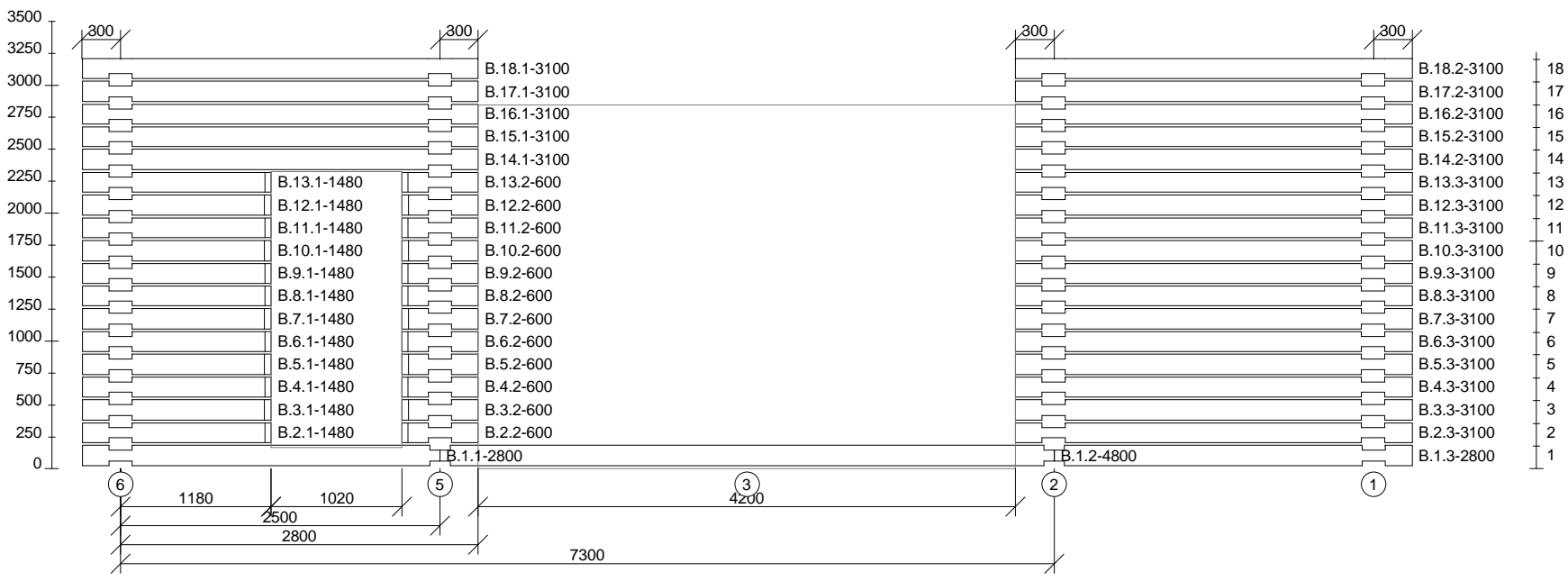

Разработчик			
Технолог			
Проверил			
	тип		Стена по оси Б сечение 190x190 мм
	серия		
	№ проекта		
			лист



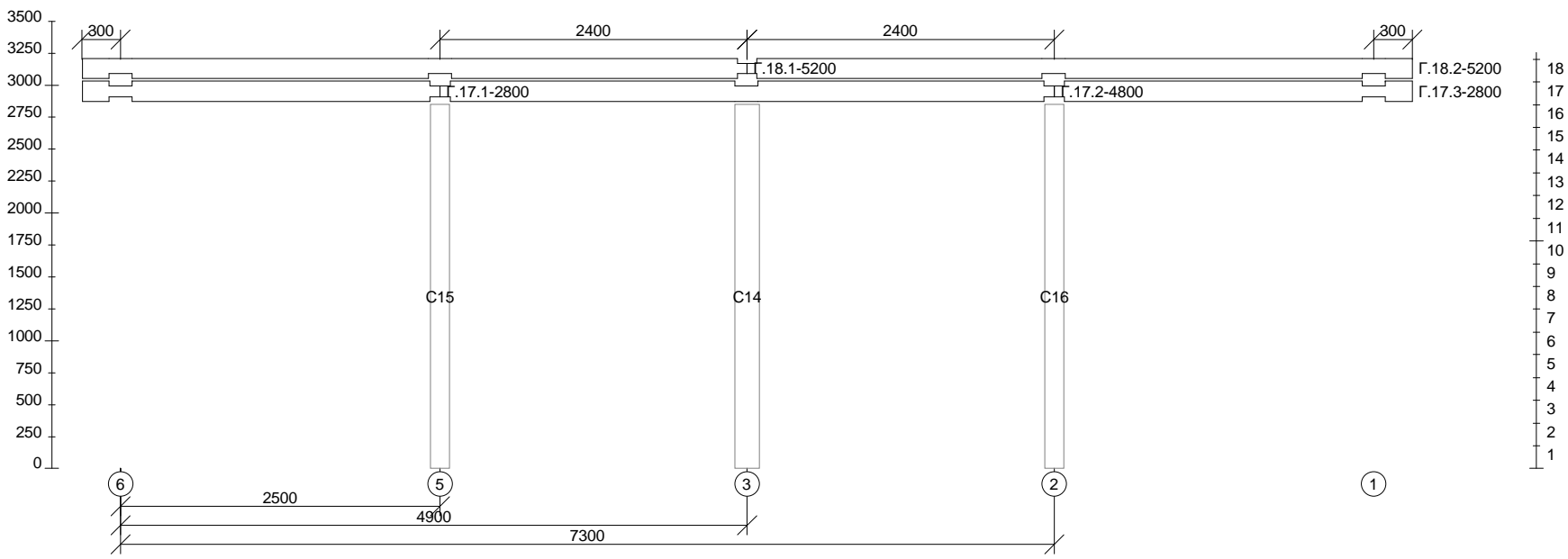

- 18
- 17
- 16
- 15
- 14
- 13
- 12
- 11
- 10
- 9
- 8
- 7
- 6
- 5
- 4
- 3
- 2
- 1

Разработчик			
Технолог			
Проверил			
	тип		Стена по оси В сечение 190x190 мм
	серия		
	№ проекта		
			лист

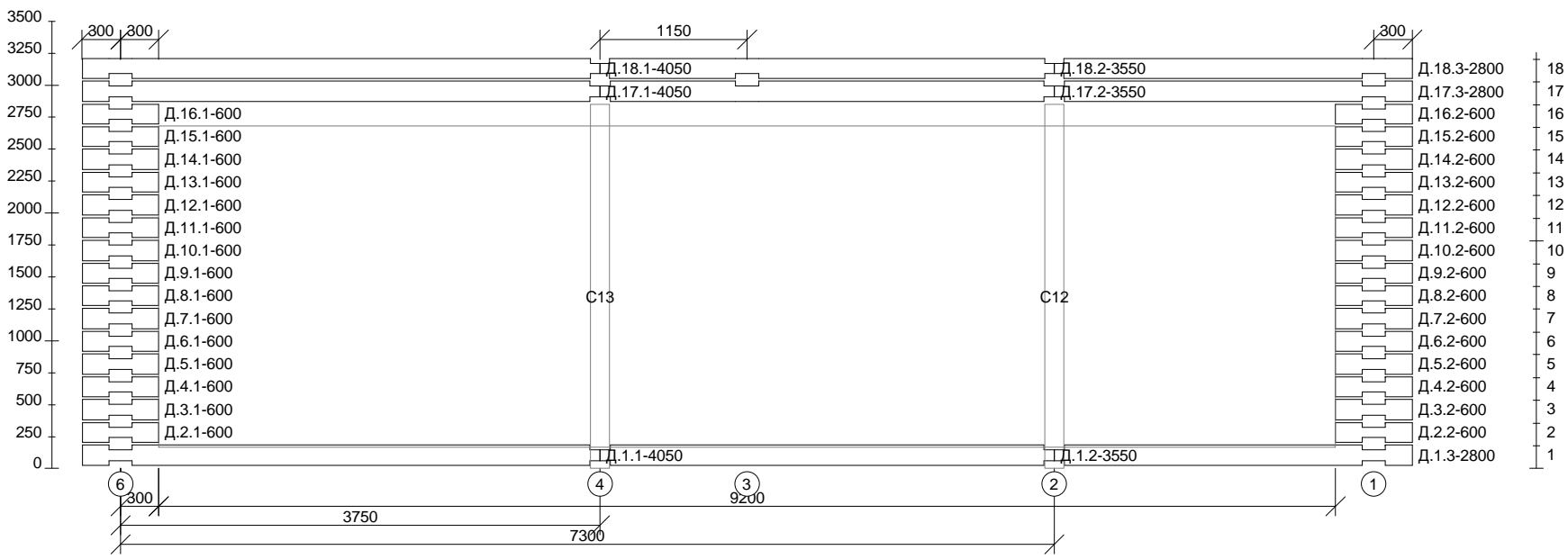

Разработчик			
Технолог			
Проверил			
	тип		Стена по оси Г сечение 190x190 мм
	серия		
	№ проекта		
			лист



Разработчик			
Технолог			
Проверил			
	тип		Стена по оси Д сечение 190x190 мм
	серия		
	№ проекта		
			лист

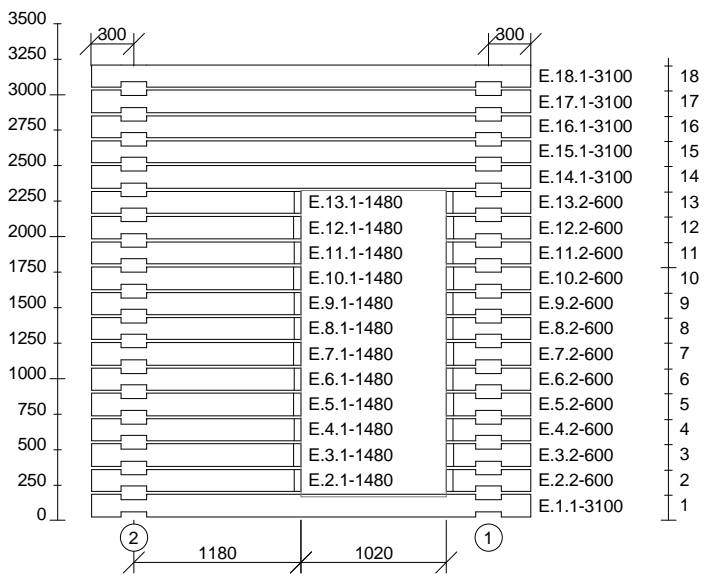

Разработчик			
Технолог			
Проверил			
	тип		Стена по оси Е сечение 190x190 мм
	серия		
	№ проекта		
			лист

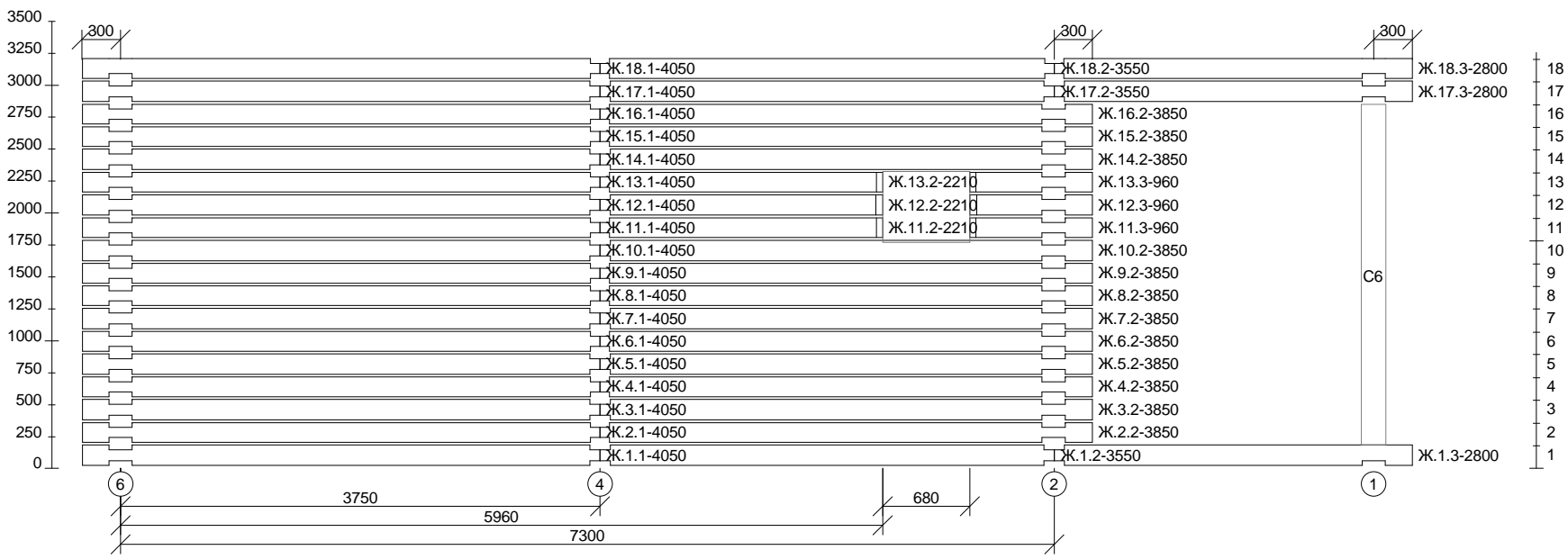

Разработчик			
Технолог			
Проверил			
	тип		Стена по оси Ж сечение 190x190 мм
	серия		
	№ проекта		
			лист

Комплектовочная ведомость (элементы из бруса)
 Ширина бруса = 190 мм, высота бруса = 190 мм, высота полубруса = 95 мм

Длина ,мм	стена " 1"	стена " 2"	стена " 3"	стена " 4"	стена " 5"	стена " 6"	стена " А"	стена " Б"	стена " В"	стена " Г"	стена " Д"	стена " Е"	стена " Ж"	Кол-во эл-тов	Общая длина, м
600		11							12		30	12		65	39.00
710	3													3	2.13
740								8						8	5.92
800								16						16	12.80
960													3	3	2.88
1080		11												11	11.88
1430						5								5	7.15
1480									12			12		24	35.52
1540						5								5	7.70
1800	12	15			16									43	77.40
2200			1											1	2.20
2210													3	3	6.63
2260	3													3	6.78
2360	3													3	7.08
2370						5								5	11.85
2400		1	1											1	2.40
2550			1											1	2.55
2700		4												4	10.80
2800				15			2		2	2	3		3	27	75.60
3050					1									1	3.05
3100									22			6		28	86.80
3400	3	2			1	3								9	30.60
3550					1					3			3	6	21.30
3700						1								1	3.70
3750		1												1	3.75
3850													12	12	46.20
3900	3	2				13								18	70.20
3950			1											1	3.95
4050										3			18	21	85.05
4200				3										3	12.60
4250		1												1	4.25
4800							1		1	1				3	14.40
5000	3	2				3								8	40.00
5200							2			2				4	20.80
5300	12					10								22	116.60
5400								10						10	54.00
Кол-во	42	50	3	18	19	44	5	34	49	5	39	30	42	380	
Длина	138.09	91.28	8.70	54.60	38.95	155.60	20.80	72.72	103.56	20.80	49.20	43.56	147.66		945.52
Толщ.	190мм	190мм	190мм	190мм	190мм	190мм	190мм	190мм	190мм	190мм	190мм	190мм	190мм		

Объём элементов из бруса : 33.325 м.куб.

Количество чашек, получашек, разрезов и пазов по стенам

Чашек	44	73	2	21	38	43	6	38	70	7	38	36	36	452
Получ.	36	12	4	0	2	32	6	0	4	6	12	0	42	156
пазов	12	22	0	11	0	20	0	32	24	0	0	24	6	151
Разр.	19	9	5	0	2	17	4	0	5	5	10	0	23	99

Нагель 295.475 м.п.

Столбы типа Брус 190 x 190:

C1	2670	0.096
C2	2670	0.096
C3	2670	0.096
C4	2670	0.096
C5	2670	0.096
C6	2670	0.096
C7	1246	0.045
C8	1246	0.045
C9	2314	0.084
C10	2314	0.084
C11	3382	0.122
C14	2848	0.103

Общий объём столбов типа Брус 190 x 190 : 1.060 м.куб.

Столбы типа Брус 150 x 150:

C12	2848	0.064
C13	2848	0.064
C15	2848	0.064
C16	2848	0.064







Общий объём столбов типа Брус 150 x 150 : 0.256 м.куб.

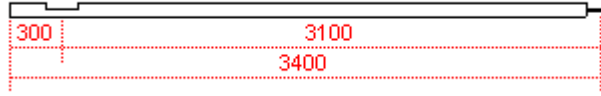

Общий объём столбов : 1.317 м.куб.

Полный объём всех элементов : 34.641 м.куб.

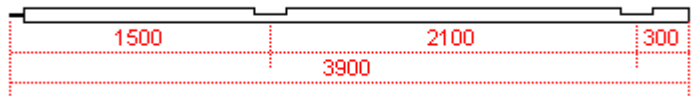
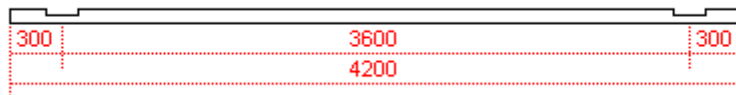
Спецификация бруса 190x190

(все венцы)

Деталь дома номер	Деталь стены номер	Марка	Эскиз	Профиль	Длина	Кол-во	Примечание
1	1-1, 6-1	1.1.1-3400*; 6.1.1-3400*		Б	3400	2	-
2	2-1	2.1.1-3400*		Б	3400	1	-
3	5-1	5.1.1-3700*		Б	3700	1	-
4	6-2	6.1.3-3900*		Б	3900	1	-
5	1-2, 2-2	1.1.3-3900*; 2.1.3-3900*		Б	3900	2	-
6	4-1	4.1.1-4200*		Б	4200	1	-
7	1-3, 2-3, 6-3	1.1.2-5000*; 2.1.2-5000*; 6.1.2-5000*		Б	5000	3	-

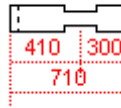
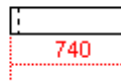
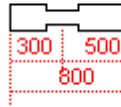
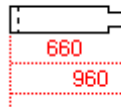

Деталь дома номер	Деталь стены номер	Марка	Эскиз	Профиль	Длина	Кол-во	Примечание
8	Д-1	Д.2.1-600; Д.3.1-600; Д.4.1-600; Д.5.1-600; Д.6.1-600; Д.7.1-600; Д.8.1-600; Д.9.1-600; Д.10.1-600; Д.11.1-600; Д.12.1-600; Д.13.1-600; Д.14.1-600; Д.15.1-600; Д.16.1-600; Д.2.2-600; Д.3.2-600; Д.4.2-600; Д.5.2-600; Д.6.2-600; Д.7.2-600; Д.8.2-600; Д.9.2-600; Д.10.2-600; Д.11.2-600; Д.12.2-600; Д.13.2-600; Д.14.2-600; Д.15.2-600; Д.16.2-600		А	600	30	-
9	2-4, В-1, Е-1	2.3.3-600; 2.4.3-600; 2.5.3-600; 2.6.3-600; 2.7.3-600; 2.8.3-600; 2.9.3-600; 2.10.3-600; 2.11.3-600; 2.12.3-600; 2.13.3-600; В.2.2-600; В.3.2-600; В.4.2-600; В.5.2-600; В.6.2-600; В.7.2-600; В.8.2-600; В.9.2-600; В.10.2-600; В.11.2-600; В.12.2-600; В.13.2-600; Е.2.2-600; Е.3.2-600; Е.4.2-600; Е.5.2-600; Е.6.2-600; Е.7.2-600; Е.8.2-600; Е.9.2-600; Е.10.2-600; Е.11.2-600; Е.12.2-600; Е.13.2-600		А	600	35	-
10	1-4	1.11.3-710; 1.12.3-710; 1.13.3-710		А	710	3	-
11	Б-1	Б.6.2-740; Б.7.2-740; Б.8.2-740; Б.9.2-740; Б.10.2-740; Б.11.2-740; Б.12.2-740; Б.13.2-740		А	740	8	-
12	Б-2, Б-3	Б.6.1-800; Б.7.1-800; Б.8.1-800; Б.9.1-800; Б.10.1-800; Б.11.1-800; Б.12.1-800; Б.13.1-800; Б.6.3-800; Б.7.3-800; Б.8.3-800; Б.9.3-800; Б.10.3-800; Б.11.3-800; Б.12.3-800; Б.13.3-800		А	800	16	-
13	Ж-1	Ж.11.3-960; Ж.12.3-960; Ж.13.3-960		А	960	3	-

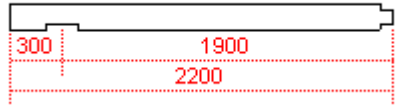
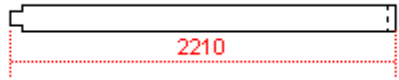
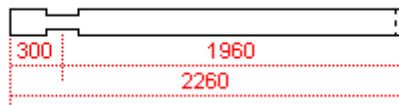
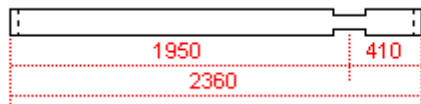
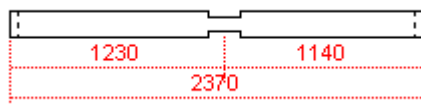
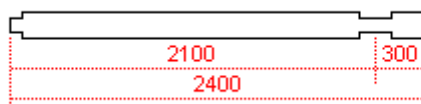
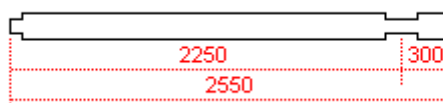
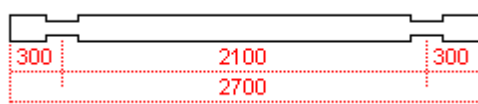

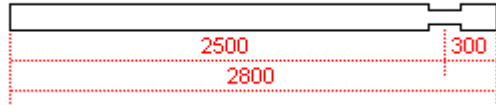
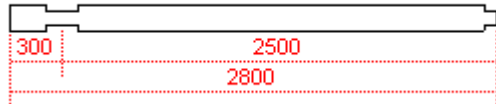
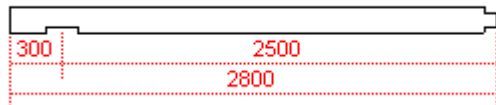
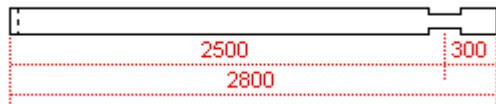
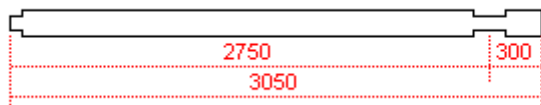
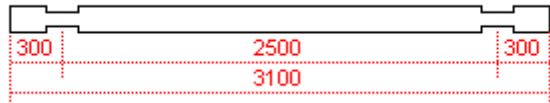
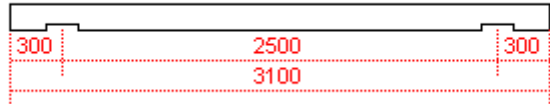

Деталь дома номер	Деталь стены номер	Марка	Эскиз	Профиль	Длина	Кол-во	Примечание
14	2-5	2.3.2-1080; 2.4.2-1080; 2.5.2-1080; 2.6.2-1080; 2.7.2-1080; 2.8.2-1080; 2.9.2-1080; 2.10.2-1080; 2.11.2-1080; 2.12.2-1080; 2.13.2-1080		A	1080	11	-
15	6-4	6.9.3-1430; 6.10.3-1430; 6.11.3-1430; 6.12.3-1430; 6.13.3-1430		A	1430	5	-
16	B-2, E-2	B.2.1-1480; B.3.1-1480; B.4.1-1480; B.5.1-1480; B.6.1-1480; B.7.1-1480; B.8.1-1480; B.9.1-1480; B.10.1-1480; B.11.1-1480; B.12.1-1480; B.13.1- 1480; E.2.1-1480; E.3.1-1480; E.4.1- 1480; E.5.1-1480; E.6.1-1480; E.7.1- 1480; E.8.1-1480; E.9.1-1480; E.10.1- 1480; E.11.1-1480; E.12.1-1480; E.13.1-1480		A	1480	24	-
17	6-5	6.9.1-1540; 6.10.1-1540; 6.11.1-1540; 6.12.1-1540; 6.13.1-1540		A	1540	5	-
18	1-5	1.16.2-1800; 1.15.2-1800; 1.14.2- 1800; 1.10.2-1800; 1.9.2-1800; 1.8.2- 1800; 1.7.2-1800; 1.6.2-1800; 1.5.2- 1800; 1.4.2-1800; 1.3.2-1800; 1.2.2- 1800		A	1800	12	-
19	2-6, 5-2	2.2.1-1800; 2.3.1-1800; 2.4.1-1800; 2.5.1-1800; 2.6.1-1800; 2.7.1-1800; 2.8.1-1800; 2.9.1-1800; 2.10.1-1800; 2.11.1-1800; 2.12.1-1800; 2.13.1- 1800; 2.14.1-1800; 2.15.1-1800; 2.16.1-1800; 5.2.1-1800; 5.3.1-1800; 5.4.1-1800; 5.5.1-1800; 5.6.1-1800; 5.7.1-1800; 5.8.1-1800; 5.9.1-1800; 5.10.1-1800; 5.11.1-1800; 5.12.1- 1800; 5.13.1-1800; 5.14.1-1800; 5.15.1-1800; 5.16.1-1800; 5.17.1-1800		A	1800	31	-

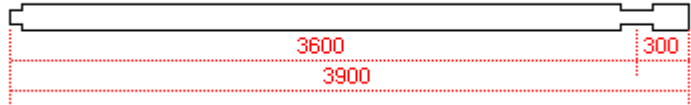
Деталь дома номер	Деталь стены номер	Марка	Эскиз	Профиль	Длина	Кол-во	Примечание
20	3-1	3.18.1-2200		A	2200	1	-
21	Ж-2	Ж.11.2-2210; Ж.12.2-2210; Ж.13.2-2210		A	2210	3	-
22	1-6	1.11.1-2260; 1.12.1-2260; 1.13.1-2260		A	2260	3	-
23	1-7	1.11.2-2360; 1.12.2-2360; 1.13.2-2360		A	2360	3	-
24	6-6	6.9.2-2370; 6.10.2-2370; 6.11.2-2370; 6.12.2-2370; 6.13.2-2370		A	2370	5	-
25	2-7	2.17.3-2400		A	2400	1	-
26	3-2	3.18.3-2550		A	2550	1	-
27	2-8	2.2.2-2700; 2.14.2-2700; 2.15.2-2700; 2.16.2-2700		A	2700	4	-

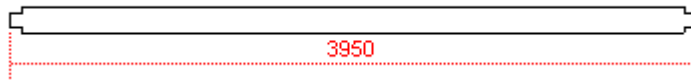
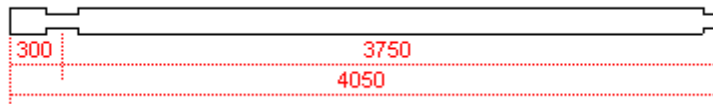
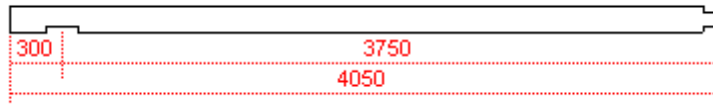
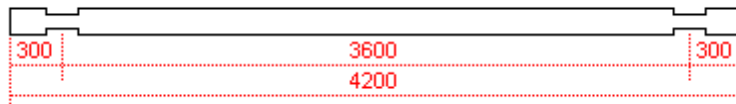
Деталь дома номер	Деталь стены номер	Марка	Эскиз	Профиль	Длина	Кол-во	Примечание
28	4-2	4.2.1-2800; 4.14.1-2800; 4.15.1-2800; 4.16.1-2800		A	2800	4	-
29	В-3, В-4, Г-1, Г-2, Д-2, Ж-3	В.1.1-2800; В.1.3-2800; Г.17.1-2800; Г.17.3-2800; Д.1.3-2800; Д.17.3-2800; Ж.17.3-2800		A	2800	7	-
30	А-1, А-2, Д-3, Ж-4	А.1.1-2800; А.1.3-2800; Д.18.3-2800; Ж.1.3-2800; Ж.18.3-2800		A	2800	5	-
31	4-3	4.3.1-2800; 4.4.1-2800; 4.5.1-2800; 4.6.1-2800; 4.7.1-2800; 4.8.1-2800; 4.9.1-2800; 4.10.1-2800; 4.11.1-2800; 4.12.1-2800; 4.13.1-2800		A	2800	11	-
32	5-3	5.18.2-3050		A	3050	1	-
33	В-5, Е-3	В.14.1-3100; В.15.1-3100; В.16.1-3100; В.2.3-3100; В.3.3-3100; В.4.3-3100; В.5.3-3100; В.6.3-3100; В.7.3-3100; В.8.3-3100; В.9.3-3100; В.10.3-3100; В.11.3-3100; В.12.3-3100; В.13.3-3100; В.14.2-3100; В.15.2-3100; В.16.2-3100; В.17.1-3100; В.17.2-3100; Е.1.1-3100; Е.14.1-3100; Е.15.1-3100; Е.16.1-3100; Е.17.1-3100		A	3100	25	-
34	В-6, Е-4	В.18.1-3100; В.18.2-3100; Е.18.1-3100		A	3100	3	-

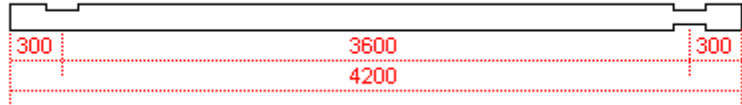
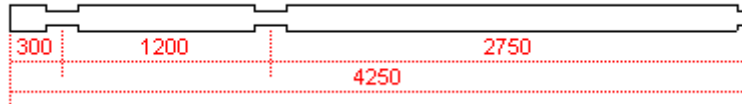
Деталь дома номер	Деталь стены номер	Марка	Эскиз	Профиль	Длина	Кол-во	Примечание
35	1-8, 6-7	1.18.1-3400; 6.18.1-3400		A	3400	2	-
36	1-9, 6-8	1.17.1-3400; 6.17.1-3400		A	3400	2	-
37	2-9, 5-4	2.18.1-3400; 5.18.1-3400		A	3400	2	-
38	Д-4, Ж-5	Д.1.2-3550; Ж.1.2-3550; Ж.18.2-3550; Ж.17.2-3550		A	3550	4	-
39	Д-5	Д.18.2-3550		A	3550	1	-
40	Д-6	Д.17.2-3550		A	3550	1	-
41	2-10	2.17.2-3750		A	3750	1	-
42	Ж-6	Ж.16.2-3850; Ж.2.2-3850; Ж.3.2-3850; Ж.4.2-3850; Ж.5.2-3850; Ж.6.2-3850; Ж.7.2-3850; Ж.8.2-3850; Ж.9.2-3850; Ж.10.2-3850; Ж.14.2-3850; Ж.15.2-3850		A	3850	12	-

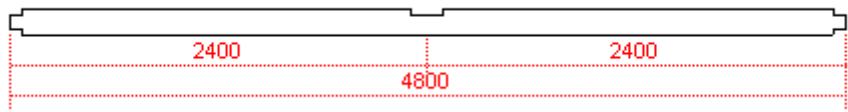
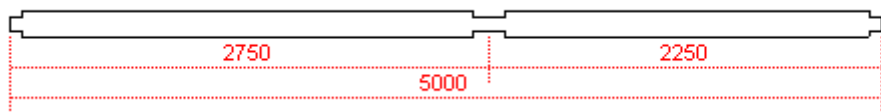
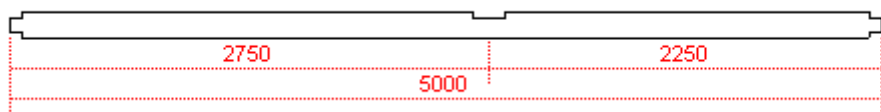
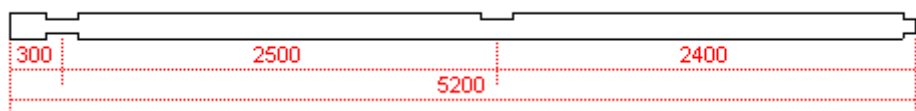
Деталь дома номер	Деталь стены номер	Марка	Эскиз	Профиль	Длина	Кол-во	Примечание
43	6-9	6.16.2-3900; 6.17.3-3900; 6.8.2-3900; 6.7.2-3900; 6.6.2-3900; 6.5.2-3900; 6.4.2-3900; 6.3.2-3900; 6.2.2-3900; 6.14.2-3900; 6.15.2-3900; 6.18.3-3900		A	3900	12	-
44	1-10, 2-11	1.18.3-3900; 2.18.3-3900		A	3900	2	-
45	1-11	1.17.3-3900		A	3900	1	-
46	3-3	3.18.2-3950		A	3950	1	-
47	Д-7, Ж-7	Д.1.1-4050; Д.17.1-4050; Ж.1.1-4050; Ж.2.1-4050; Ж.3.1-4050; Ж.4.1-4050; Ж.5.1-4050; Ж.6.1-4050; Ж.7.1-4050; Ж.8.1-4050; Ж.9.1-4050; Ж.10.1-4050; Ж.11.1-4050; Ж.12.1-4050; Ж.13.1-4050; Ж.14.1-4050; Ж.15.1-4050; Ж.16.1-4050; Ж.17.1-4050		A	4050	19	-
48	Д-8, Ж-8	Д.18.1-4050; Ж.18.1-4050		A	4050	2	-
49	4-4	4.18.1-4200		A	4200	1	-

Деталь дома номер	Деталь стены номер	Марка	Эскиз	Профиль	Длина	Кол-во	Примечание
50	4-5	4.17.1-4200		A	4200	1	-
51	2-12	2.17.1-4250		A	4250	1	-
52	A-3, B-7	A.1.2-4800; B.1.2-4800		A	4800	2	-
53	Г-3	Г.17.2-4800		A	4800	1	-
54	1-12, 2-13, 6-10	1.18.2-5000; 2.18.2-5000; 6.18.2-5000		A	5000	3	-
55	1-13, 6-11	1.17.2-5000; 6.17.2-5000		A	5000	2	-
56	A-4, A-5	A.17.1-5200; A.17.2-5200		A	5200	2	-
57	Г-4, Г-5	Г.18.1-5200; Г.18.2-5200		A	5200	2	-

Деталь дома номер	Деталь стены номер	Марка	Эскиз	Профиль	Длина	Кол-во	Примечание
58	1-14, 6-12	1.2.1-5300; 1.3.1-5300; 1.4.1-5300; 1.5.1-5300; 1.6.1-5300; 1.7.1-5300; 1.8.1-5300; 1.9.1-5300; 1.10.1-5300; 1.14.1-5300; 1.15.1-5300; 1.16.1-5300; 6.2.1-5300; 6.3.1-5300; 6.4.1-5300; 6.5.1-5300; 6.6.1-5300; 6.7.1-5300; 6.8.1-5300; 6.14.1-5300; 6.15.1-5300; 6.16.1-5300		А	5300	22	-
59	Б-4	Б.1.1-5400; Б.2.1-5400; Б.3.1-5400; Б.4.1-5400; Б.5.1-5400; Б.14.1-5400; Б.15.1-5400; Б.16.1-5400		А	5400	8	-
60	Б-5	Б.17.1-5400		А	5400	1	-
61	Б-6	Б.18.1-5400		А	5400	1	-

Условные обозначения :

А - профиль сечения бревна с продольным пазом

Б - профиль нижнего полубревна

В - профиль верхнего полубревна

* - возможно устройство пазов, углублений, срезов по месту