

Разработчик	1		
Технолог	1		
Проверил	1		
	тип	1	План
	серия	1	
	№ проекта	1	
			ЛИСТ

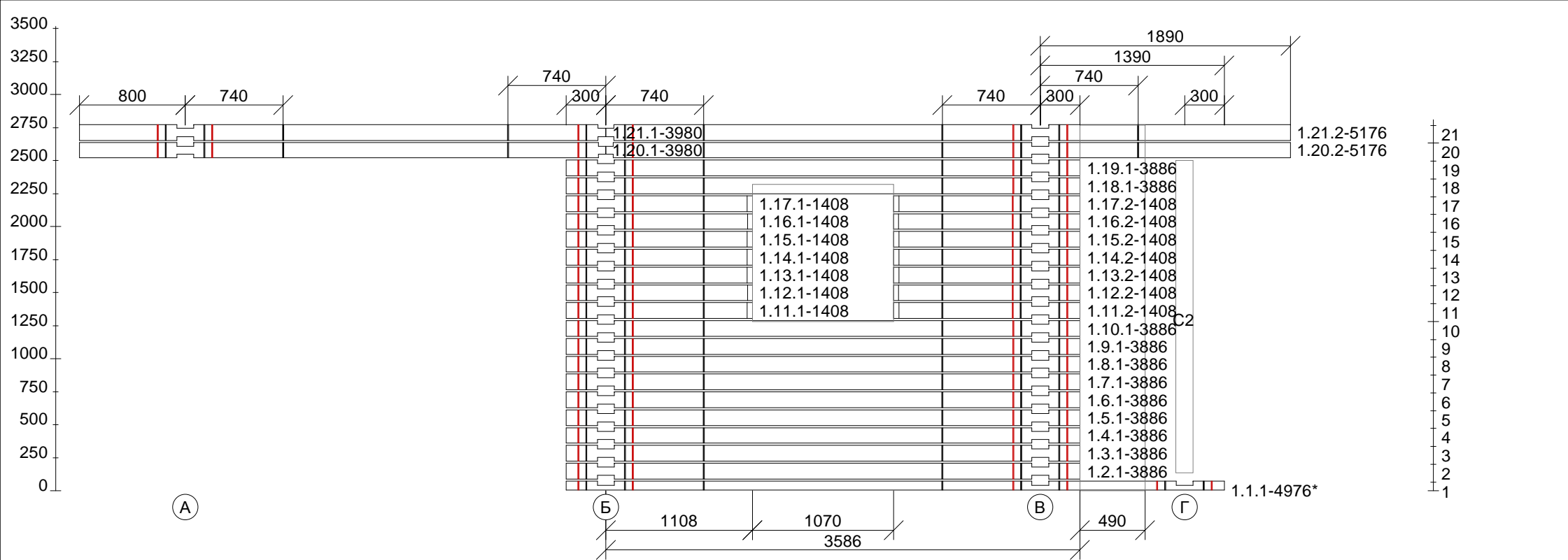

Разработчик	1		
Технолог	1		
Проверил	1		
	тип	1	Стена по оси 1 сечение 134x145 мм
	серия	1	
	№ проекта	1	
			лист

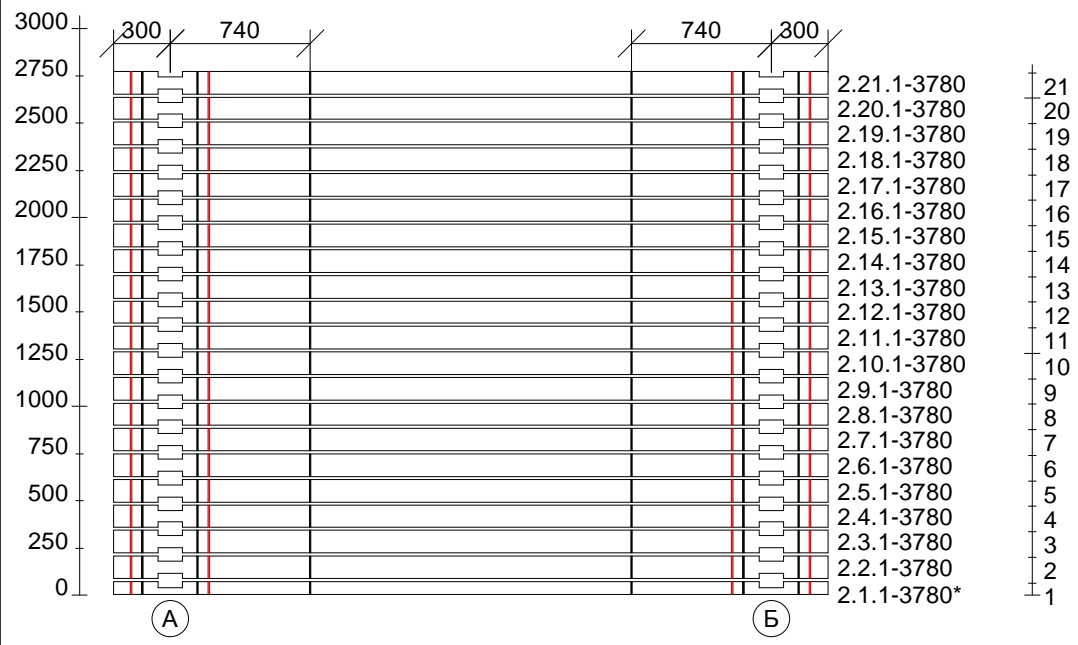

Разработчик	1		
Технолог	1		
Проверил	1		
	тип	1	Стена по оси 2 сечение 134x145 мм
	серия	1	
	№ проекта	1	
			лист

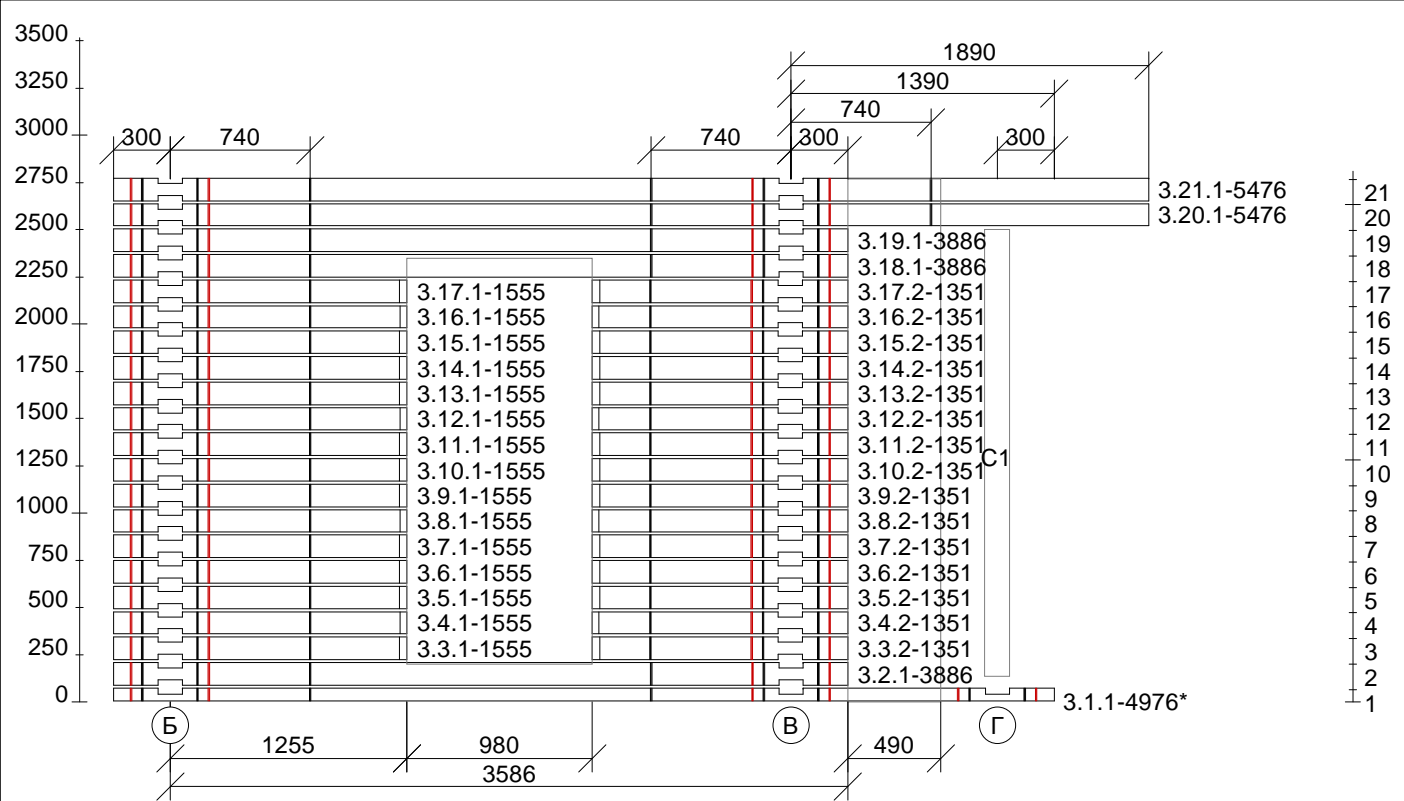

Разработчик	1		
Технолог	1		
Проверил	1		
	тип	1	Стена по оси 3 сечение 134x145 мм
	серия	1	
	№ проекта	1	
			лист

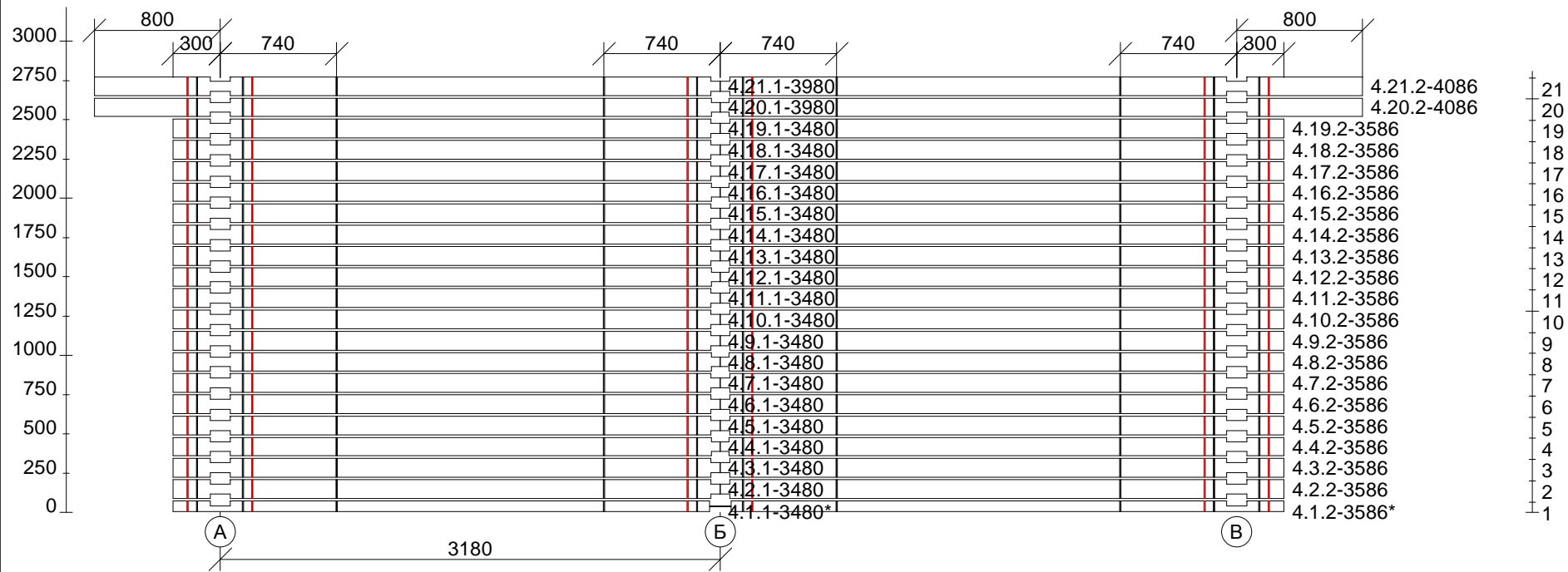

Разработчик	1		
Технолог	1		
Проверил	1		
	тип	1	Стена по оси 4 сечение 134x145 мм
	серия	1	
	№ проекта	1	
			лист

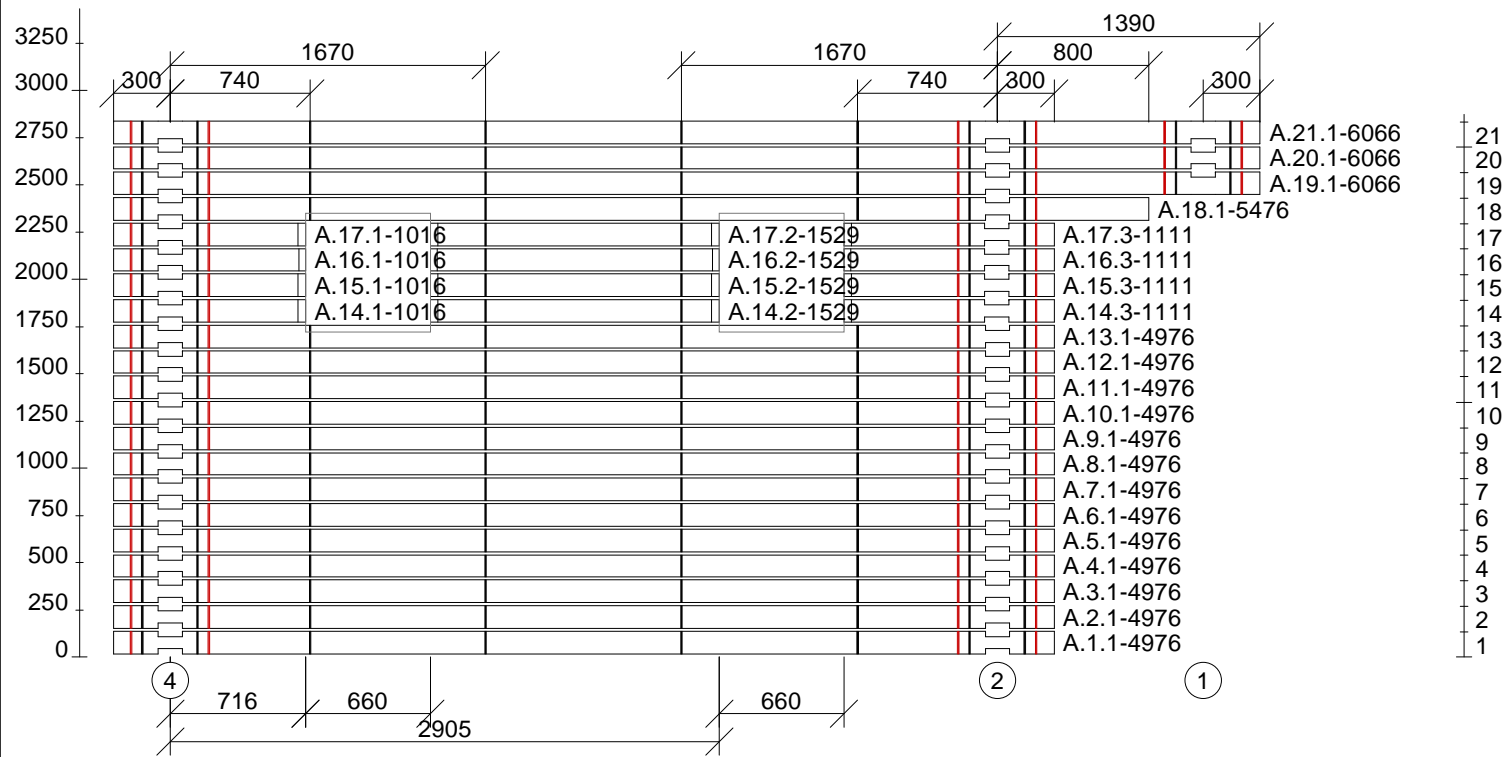

Разработчик	1		
Технолог	1		
Проверил	1		
	тип	1	Стена по оси А сечение 134x145 мм
	серия	1	
	№ проекта	1	
			лист

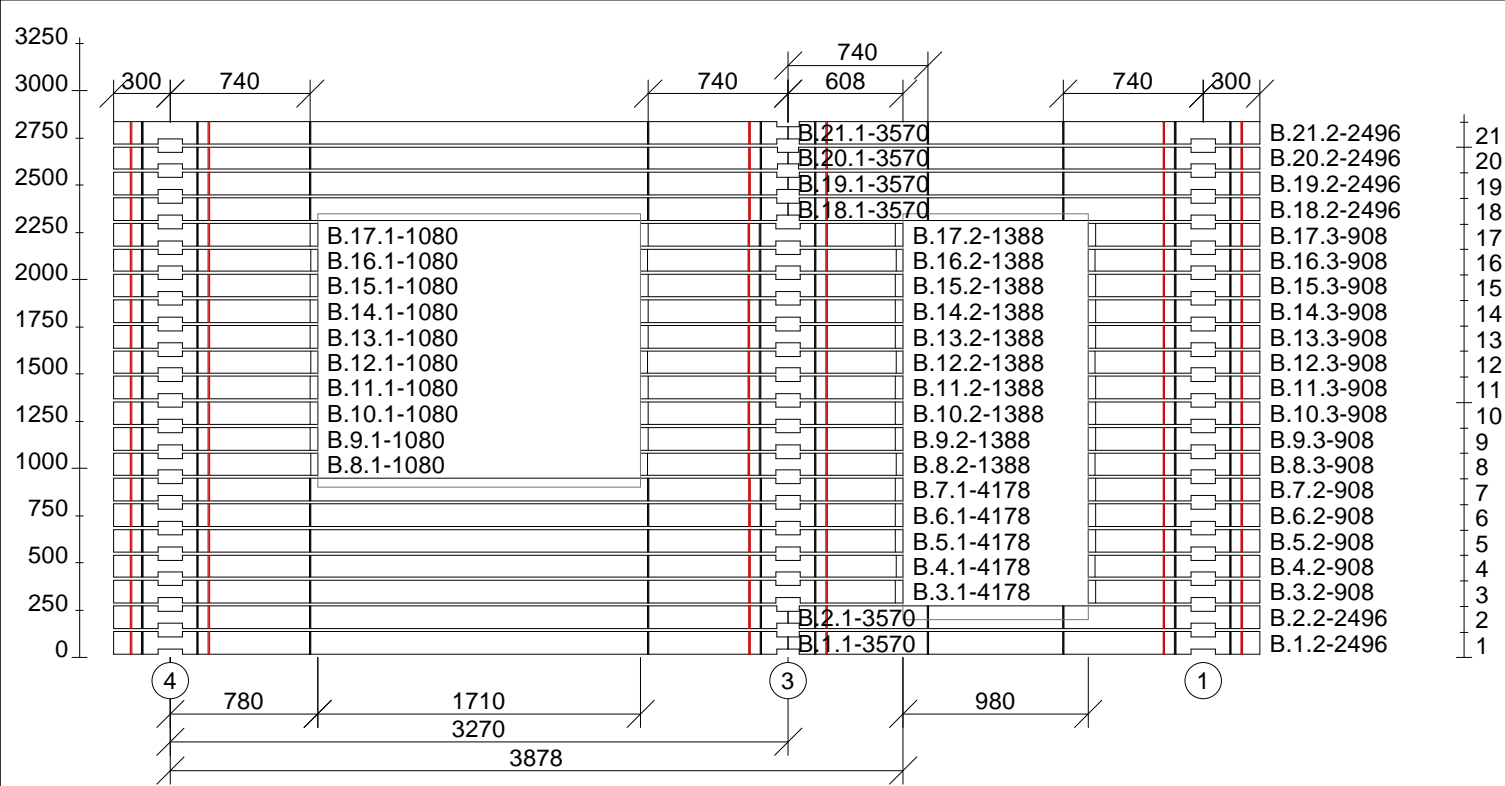

Разработчик	1		
Технолог	1		
Проверил	1		
	тип	1	Стена по оси В сечение 134x145 мм
	серия	1	
	№ проекта	1	
			лист

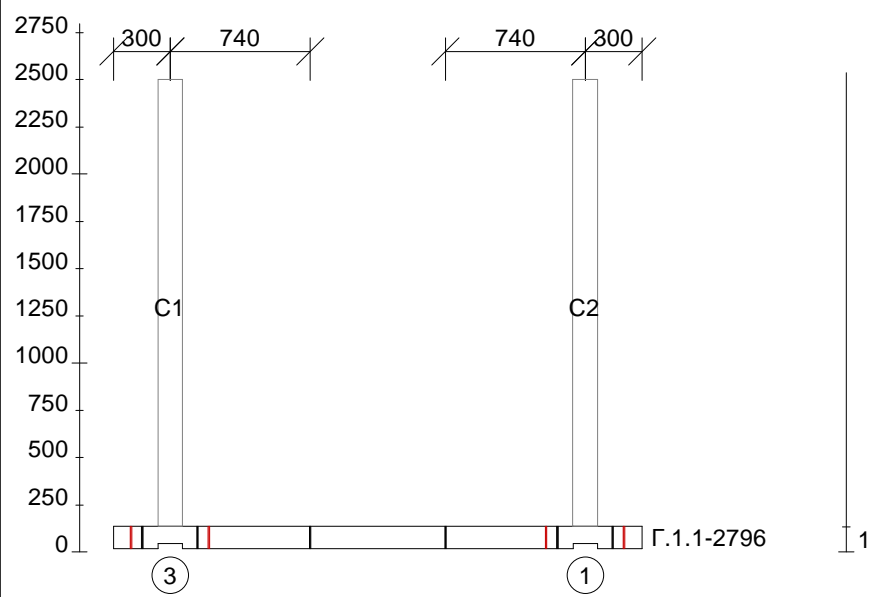

Разработчик	1		
Технолог	1		
Проверил	1		
	тип	1	Стена по оси Г сечение 134x145 мм
	серия	1	
	№ проекта	1	
			лист

*Внимание ! В проекте присутствуют брёвна длиной более 6 метров !!

Комплектовочная ведомость (элементы из бруса)
 Ширина бруса = 134 мм, высота бруса = 145 мм, высота полубруса = 72 мм

Длина ,мм	стена " 1"	стена " 2"	стена " 3"	стена " 4"	стена " А"	стена " Б"	стена " В"	стена " Г"	Кол-во эл-тов	Общая длина, м
908					4		15		15	13.62
1016									4	4.06
1080					4		10		10	10.80
1111									4	4.44
1351			15						15	20.27
1388							10		10	13.88
1390						3			3	4.17
1408	14				4				14	19.71
1529									4	6.12
1555			15						15	23.32
2390						15			15	35.85
2496						3	6		9	22.46
2796						15			16	44.74
3480				19				1	19	66.12
3570				19		3	6		9	32.13
3586				19					19	68.13
3780		21							21	79.38
3886	11		3						14	54.40
3980	2			2					4	15.92
4086				2					2	8.17
4178							5		5	20.89
4676						3			3	14.03
4976	1		1		13				15	74.64
5176	2								2	10.35
5476			2		1				3	16.43
6066					3				3	18.20
Кол-во	30	21	36	42	29	42	52	1	253	
Длина	85.75	79.38	71.18	150.39	102.99	114.19	95.59	2.80		702.24
Толщ.	134мм	134мм	134мм	134мм	134мм	134мм	134мм	134мм		

объём элементов из бруса : 13.441 м.куб.

Количество чашек, получашек, разрезов и пазов по стенам

чашек	43	42	43	42	45	78	57	2	352
Получ.	4	0	0	42	0	12	12	0	70
пазов	14	0	30	0	16	30	50	0	140
Разр.	2	0	0	21	0	6	6	0	35

Нагель 219.451 м.п.

Столбы типа Брус 134 x 134:

С1	2363	0.042
С2	2363	0.042

Общий объём столбов типа Брус 134 x 134 : 0.085 м.куб.

Общий объём столбов : 0.085 м.куб.

Полный объём всех элементов : 13.526 м.куб.

Спецификация бруса 134x145

1 1 1
(все венцы)

Деталь дома номер	Деталь стены номер	Марка	Эскиз	Профиль	Длина	Кол-во	Примечание
1	4-1	4.1.1-3480*		Б	3480	1	-
2	4-2	4.1.2-3586*		Б	3586	1	-
3	2-1	2.1.1-3780*		Б	3780	1	-
4	1-1, 3-1	1.1.1-4976*; 3.1.1-4976*		Б	4976	2	-

Деталь дома номер	Деталь стены номер	Марка	Эскиз	Профиль	Длина	Кол-во	Примечание
5	В-1	В.3.2-908; В.4.2-908; В.5.2-908; В.6.2-908; В.7.2-908; В.8.3-908; В.9.3-908; В.10.3-908; В.11.3-908; В.12.3-908; В.13.3-908; В.14.3-908; В.15.3-908; В.16.3-908; В.17.3-908		А	908	15	-
6	А-1	А.14.1-1016; А.15.1-1016; А.16.1-1016; А.17.1-1016		А	1016	4	-
7	В-2	В.8.1-1080; В.9.1-1080; В.10.1-1080; В.11.1-1080; В.12.1-1080; В.13.1-1080; В.14.1-1080; В.15.1-1080; В.16.1-1080; В.17.1-1080		А	1080	10	-
8	А-2	А.14.3-1111; А.15.3-1111; А.16.3-1111; А.17.3-1111		А	1111	4	-
9	3-2	3.3.2-1351; 3.4.2-1351; 3.5.2-1351; 3.6.2-1351; 3.7.2-1351; 3.8.2-1351; 3.9.2-1351; 3.10.2-1351; 3.11.2-1351; 3.12.2-1351; 3.13.2-1351; 3.14.2-1351; 3.15.2-1351; 3.16.2-1351; 3.17.2-1351		А	1351	15	-

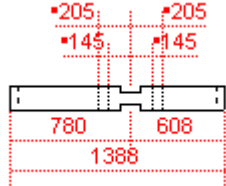
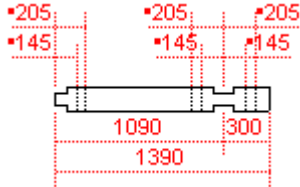
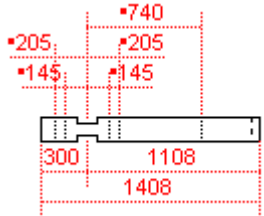
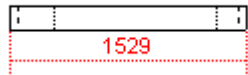
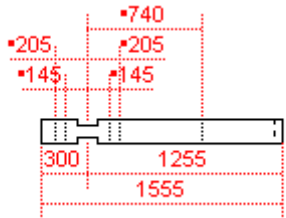
Деталь дома номер	Деталь стены номер	Марка	Эскиз	Профиль	Длина	Кол-во	Примечание
10	В-3	В.8.2-1388; В.9.2-1388; В.10.2-1388; В.11.2-1388; В.12.2-1388; В.13.2-1388; В.14.2-1388; В.15.2-1388; В.16.2-1388; В.17.2-1388		А	1388	10	-
11	Б-1	Б.20.2-1390; Б.18.2-1390; Б.2.2-1390		А	1390	3	-
12	1-2, 1-3	1.11.1-1408; 1.12.1-1408; 1.13.1-1408; 1.14.1-1408; 1.15.1-1408; 1.16.1-1408; 1.17.1-1408; 1.11.2-1408; 1.12.2-1408; 1.13.2-1408; 1.14.2-1408; 1.15.2-1408; 1.16.2-1408; 1.17.2-1408		А	1408	14	-
13	А-3	А.14.2-1529; А.15.2-1529; А.16.2-1529; А.17.2-1529		А	1529	4	-
14	3-3	3.3.1-1555; 3.4.1-1555; 3.5.1-1555; 3.6.1-1555; 3.7.1-1555; 3.8.1-1555; 3.9.1-1555; 3.10.1-1555; 3.11.1-1555; 3.12.1-1555; 3.13.1-1555; 3.14.1-1555; 3.15.1-1555; 3.16.1-1555; 3.17.1-1555		А	1555	15	-

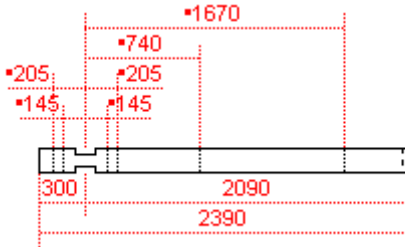
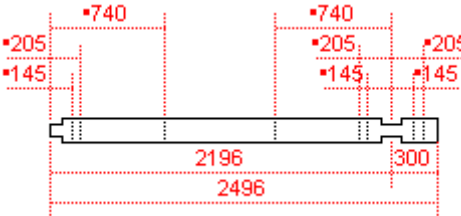
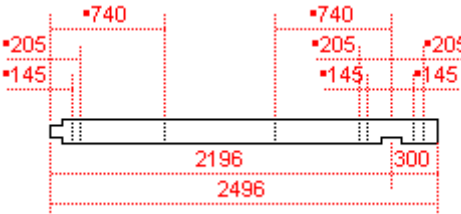
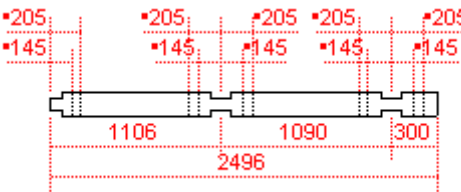
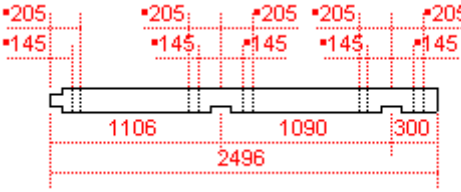
Деталь дома номер	Деталь стены номер	Марка	Эскиз	Профиль	Длина	Кол-во	Примечание
15	Б-2	Б.3.1-2390; Б.4.1-2390; Б.5.1-2390; Б.6.1-2390; Б.7.1-2390; Б.8.1-2390; Б.9.1-2390; Б.10.1-2390; Б.11.1-2390; Б.12.1-2390; Б.13.1-2390; Б.14.1-2390; Б.15.1-2390; Б.16.1-2390; Б.17.1-2390		А	2390	15	-
16	В-4	В.18.2-2496; В.19.2-2496; В.20.2-2496; В.1.2-2496; В.2.2-2496		А	2496	5	-
17	В-5	В.21.2-2496		А	2496	1	-
18	Б-3	Б.19.2-2496; Б.1.2-2496		А	2496	2	-
19	Б-4	Б.21.2-2496		А	2496	1	-

Деталь дома номер	Деталь стены номер	Марка	Эскиз	Профиль	Длина	Кол-во	Примечание
20	Г-1	Г.1.1-2796		А	2796	1	-
21	Б-5	Б.3.2-2796; Б.4.2-2796; Б.5.2-2796; Б.6.2-2796; Б.7.2-2796; Б.8.2-2796; Б.9.2-2796; Б.10.2-2796; Б.11.2-2796; Б.12.2-2796; Б.13.2-2796; Б.14.2-2796; Б.15.2-2796; Б.16.2-2796; Б.17.2-2796		А	2796	15	-
22	4-3	4.2.1-3480; 4.3.1-3480; 4.4.1-3480; 4.5.1-3480; 4.6.1-3480; 4.7.1-3480; 4.8.1-3480; 4.9.1-3480; 4.10.1-3480; 4.11.1-3480; 4.12.1-3480; 4.13.1-3480; 4.14.1-3480; 4.15.1-3480; 4.16.1-3480; 4.17.1-3480; 4.18.1-3480; 4.19.1-3480		А	3480	18	-
23	Б-6, В-6	Б.1.1-3570; Б.19.1-3570; В.1.1-3570; В.2.1-3570; В.18.1-3570; В.19.1-3570; В.20.1-3570		А	3570	7	-
24	Б-7, В-7	Б.21.1-3570; В.21.1-3570		А	3570	2	-

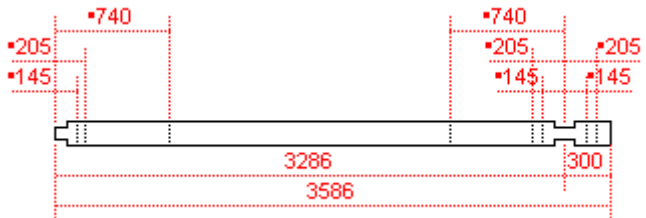
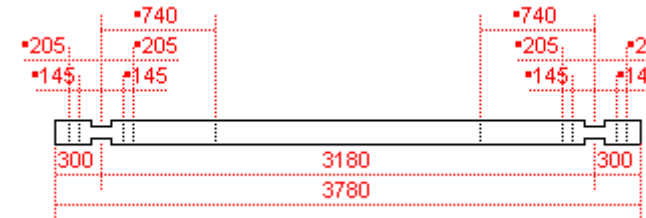
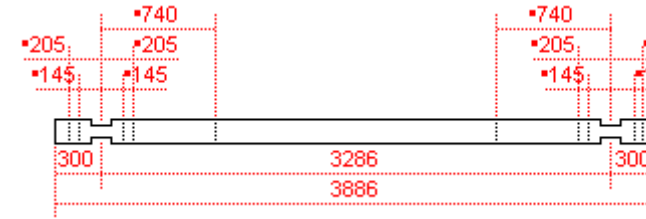
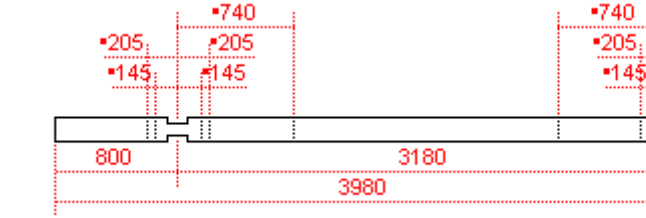
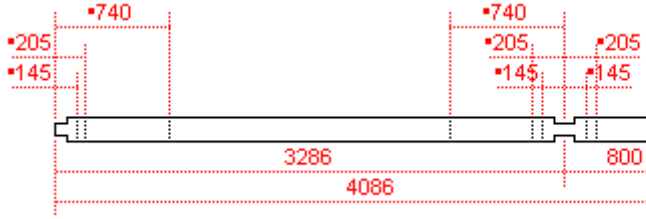
Деталь дома номер	Деталь стены номер	Марка	Эскиз	Профиль	Длина	Кол-во	Примечание
25	4-4	4.2.2-3586; 4.3.2-3586; 4.4.2-3586; 4.5.2-3586; 4.6.2-3586; 4.7.2-3586; 4.8.2-3586; 4.9.2-3586; 4.10.2-3586; 4.11.2-3586; 4.12.2-3586; 4.13.2-3586; 4.14.2-3586; 4.15.2-3586; 4.16.2-3586; 4.17.2-3586; 4.18.2-3586; 4.19.2-3586		A	3586	18	-
26	2-2	2.2.1-3780; 2.3.1-3780; 2.4.1-3780; 2.5.1-3780; 2.6.1-3780; 2.7.1-3780; 2.8.1-3780; 2.9.1-3780; 2.10.1-3780; 2.11.1-3780; 2.12.1-3780; 2.13.1-3780; 2.14.1-3780; 2.15.1-3780; 2.16.1-3780; 2.17.1-3780; 2.18.1-3780; 2.19.1-3780; 2.20.1-3780; 2.21.1-3780		A	3780	20	-
27	1-4, 3-4	1.2.1-3886; 1.3.1-3886; 1.4.1-3886; 1.5.1-3886; 1.6.1-3886; 1.7.1-3886; 1.8.1-3886; 1.9.1-3886; 1.10.1-3886; 1.18.1-3886; 1.19.1-3886; 3.2.1-3886; 3.18.1-3886; 3.19.1-3886		A	3886	14	-
28	1-5, 4-5	1.20.1-3980; 1.21.1-3980; 4.20.1-3980; 4.21.1-3980		A	3980	4	-
29	4-6	4.20.2-4086; 4.21.2-4086		A	4086	2	-

Деталь дома номер	Деталь стены номер	Марка	Эскиз	Профиль	Длина	Кол-во	Примечание
30	В-8	В.3.1-4178; В.4.1-4178; В.5.1-4178; В.6.1-4178; В.7.1-4178		А	4178	5	-
31	Б-8	Б.2.1-4676; Б.18.1-4676; Б.20.1-4676		А	4676	3	-
32	А-4	А.1.1-4976; А.2.1-4976; А.3.1-4976; А.4.1-4976; А.5.1-4976; А.6.1-4976; А.7.1-4976; А.8.1-4976; А.9.1-4976; А.10.1-4976; А.11.1-4976; А.12.1-4976; А.13.1-4976		А	4976	13	-
33	1-6	1.21.2-5176; 1.20.2-5176		А	5176	2	-
34	3-5	3.20.1-5476; 3.21.1-5476		А	5476	2	-

Деталь дома номер	Деталь стены номер	Марка	Эскиз	Профиль	Длина	Кол-во	Примечание
35	A-5	A.18.1-5476		A	5476	1	-
36	A-6	A.20.1-6066		A	6066	1	-
37	A-7	A.19.1-6066		A	6066	1	-
38	A-8	A.21.1-6066		A	6066	1	-

Условные обозначения :

А - профиль сечения бревна с продольным пазом

Б - профиль нижнего полубревна

В - профиль верхнего полубревна

* - возможно устройство пазов, углублений, срезов по месту