

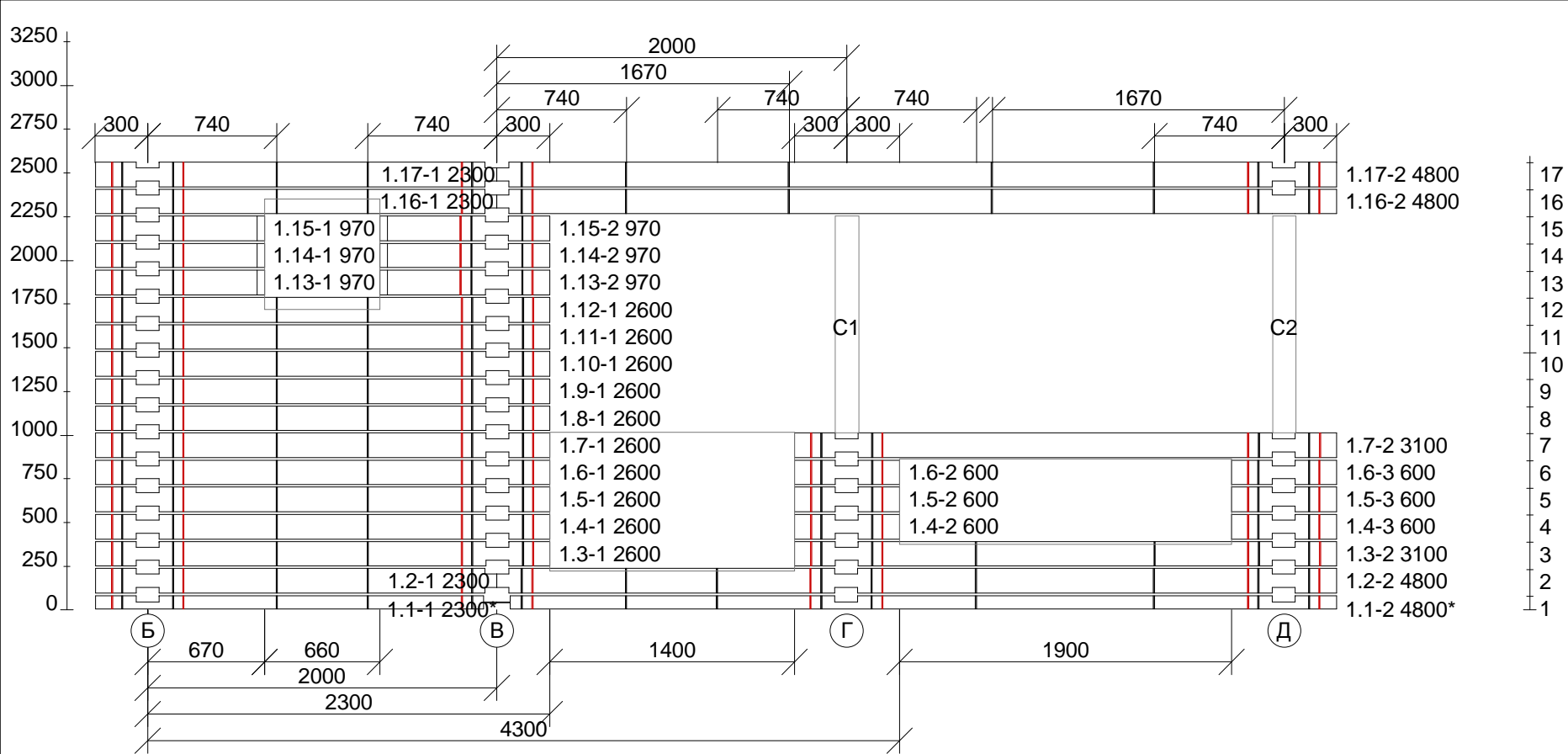



Разработчик	1		
Технолог	1		
Проверил	1		
	тип	Баня	План
	серия	165x134	
	№ проекта	1	
			ЛИСТ



Разработчик	1		
Технолог	1		
Проверил	1		
	тип	Баня	Стена по оси 1 сечение 134x165 мм
	серия	165x134	
	№ проекта	1	
			лист

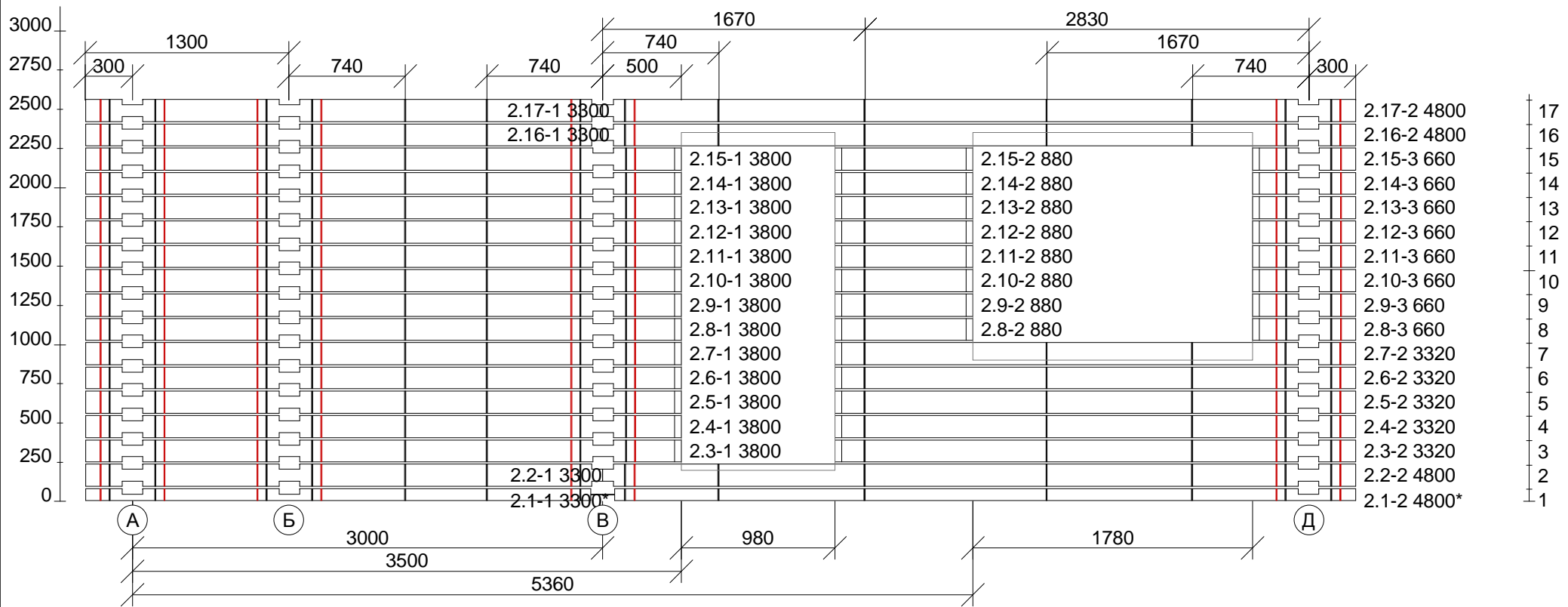

Разработчик	1		
Технолог	1		
Проверил	1		
	тип	Баня	Стена по оси 2 сечение 134x165 мм
	серия	165x134	
	№ проекта	1	
			лист

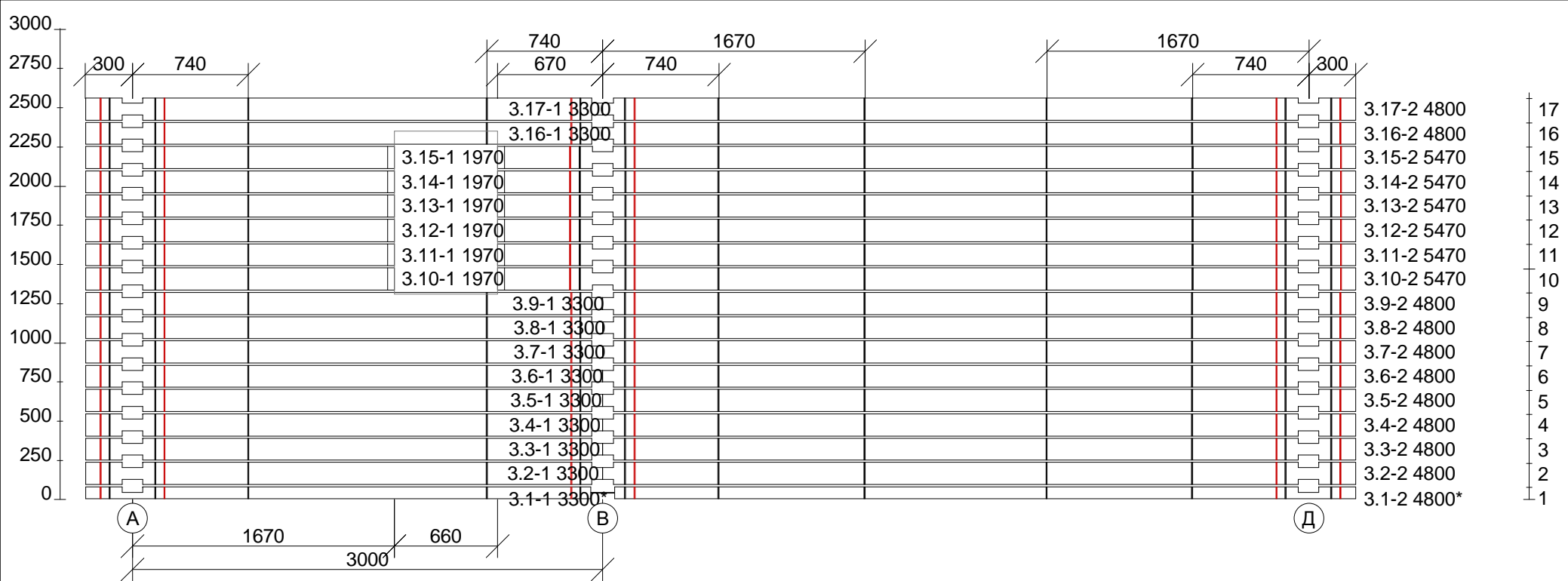

Разработчик	1		
Технолог	1		
Проверил	1		
	тип	Баня	Стена по оси 3 сечение 134x165 мм
	серия	165x134	
	№ проекта	1	
			лист

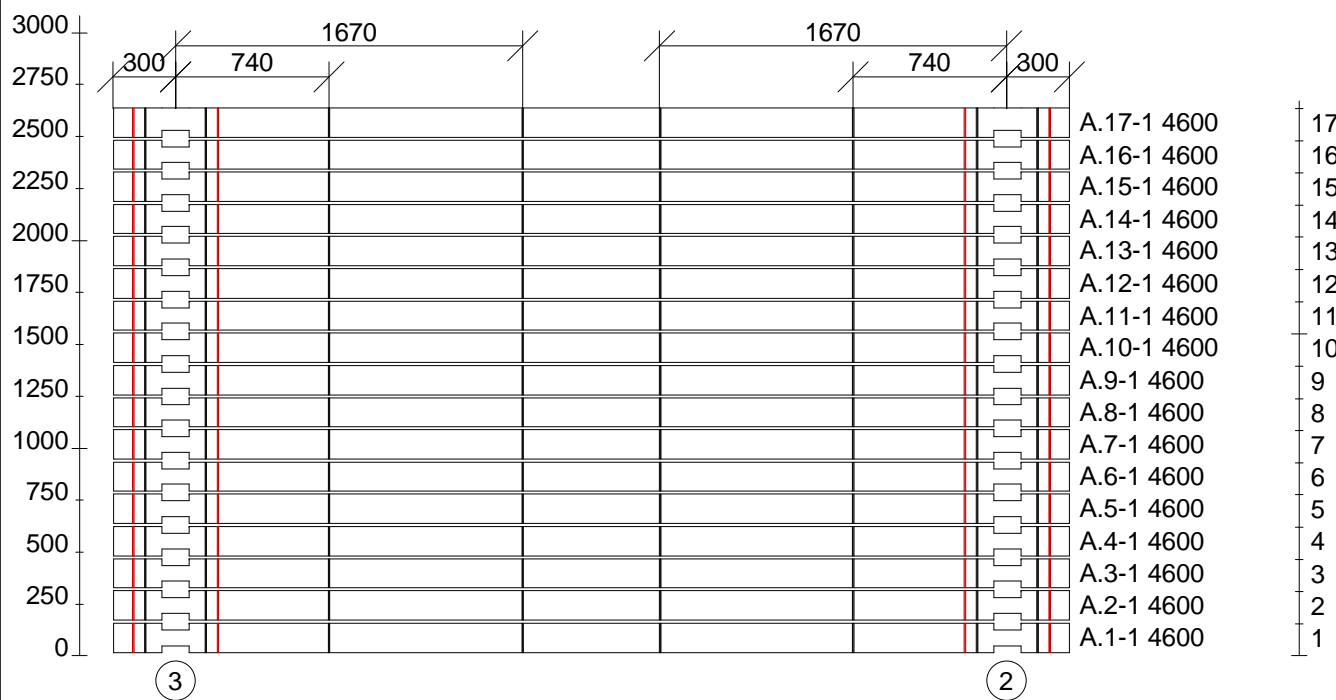

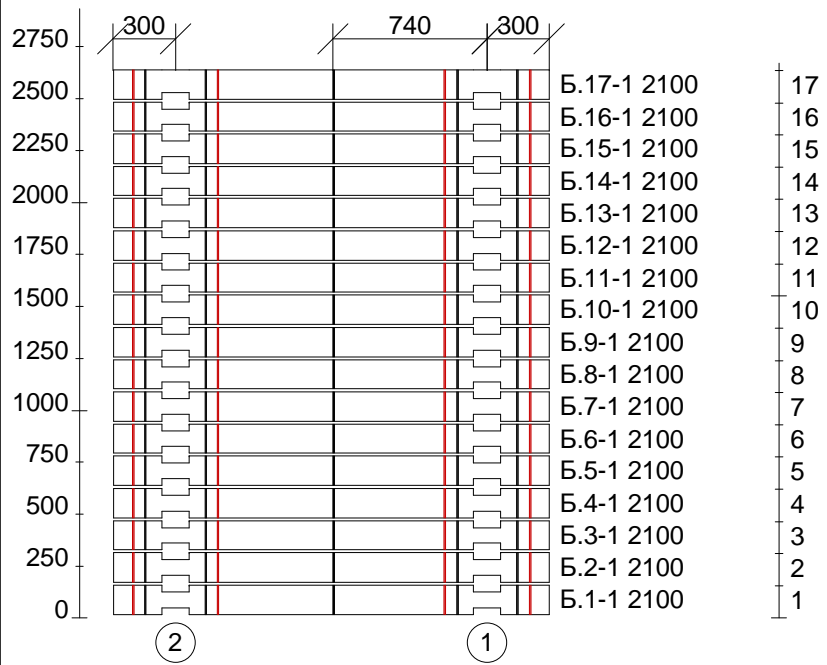

Разработчик	1		
Технолог	1		
Проверил	1		
	тип	Баня	Стена по оси А сечение 134x165 мм
	серия	165x134	
	№ проекта	1	
			лист



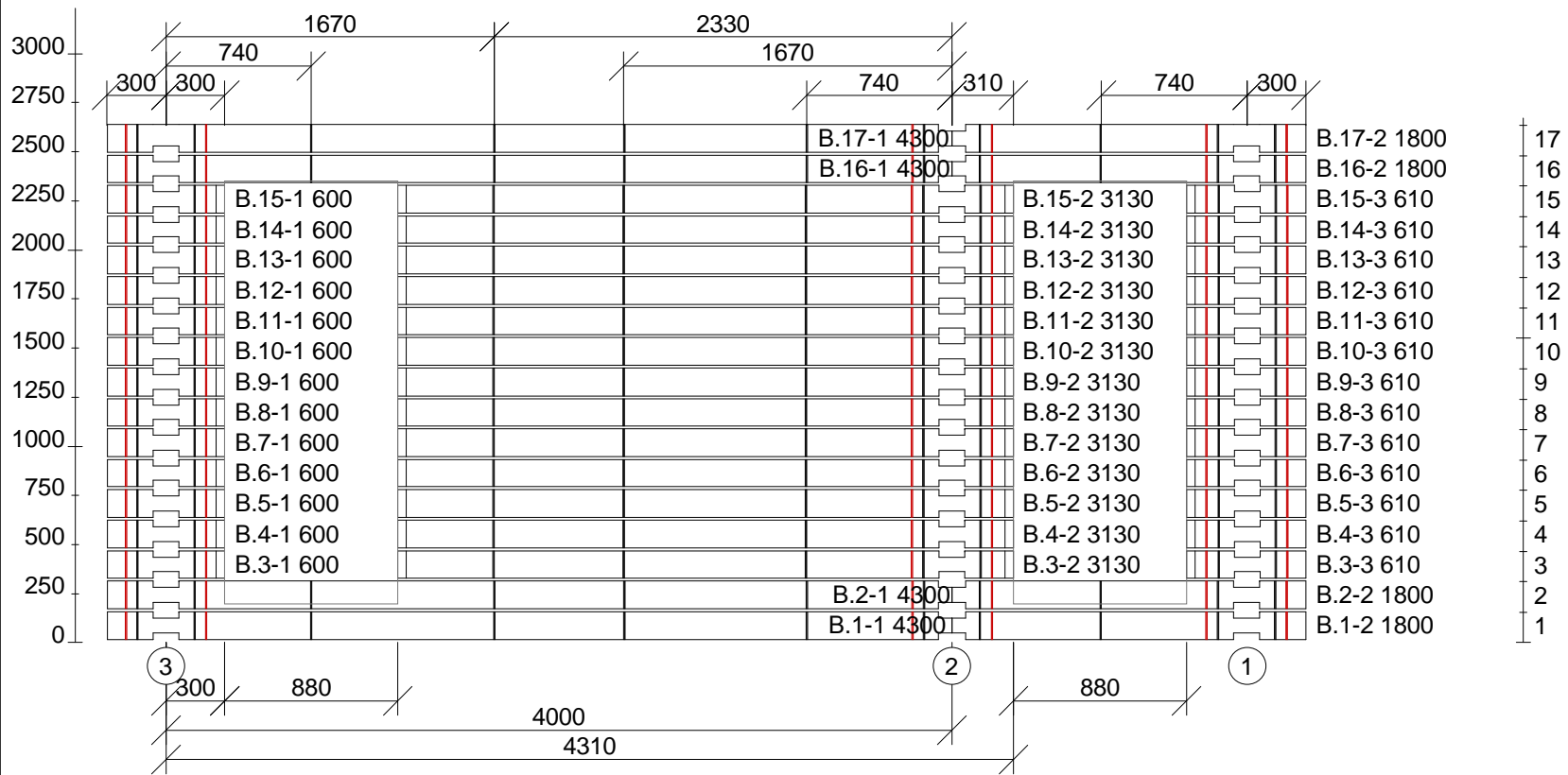

Разработчик	1		
Технолог	1		
Проверил	1		
	тип	Баня	Стена по оси Б сечение 134x165 мм
	серия	165x134	
	№ проекта	1	
			лист





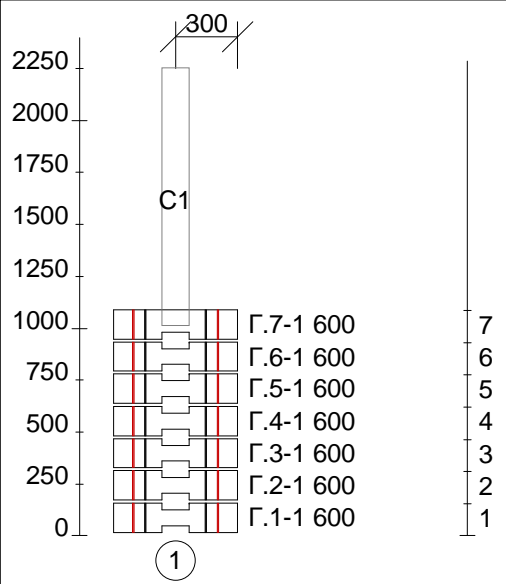

Разработчик	1		
Технолог	1		
Проверил	1		
	тип	Баня	Стена по оси В сечение 134x165 мм
	серия	165x134	
	№ проекта	1	
			лист

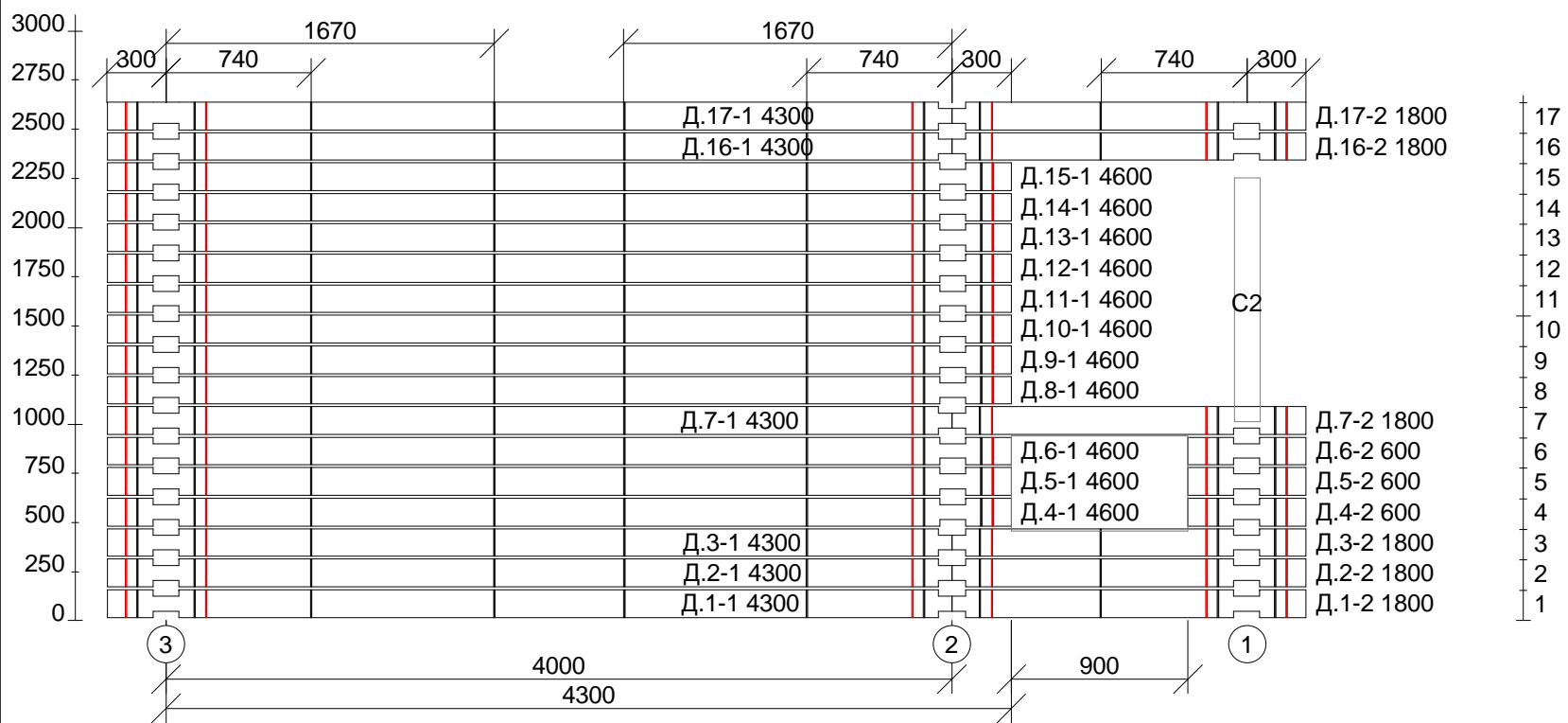

Разработчик	1			
Технолог	1			
Проверил	1			
	тип	Баня	Стена по оси Г сечение 134x165 мм	
	серия	165x134		лист
	№ проекта	1		



Разработчик	1		
Технолог	1		
Проверил	1		
	тип	Баня	Стена по оси Д сечение 134x165 мм
	серия	165x134	
	№ проекта	1	
			лист

Комплектовочная ведомость (элементы из бруса)  
 Ширина бруса = 134 мм, высота бруса = 165 мм, высота полубруса = 82 мм

Длина ,мм	стена " 1"	стена " 2"	стена " 3"	стена " А"	стена " Б"	стена " В"	стена " Г"	стена " Д"	Кол-во эл-тов	Общая длина, м
600	6					13	7	3	29	17.40
610						13			13	7.93
660		8							8	5.28
880		8							8	7.04
970	6								6	5.82
1800						4		6	10	18.00
1970			6						6	11.82
2100					17				17	35.70
2300	4								4	9.20
2600	10								10	26.00
3100	2								2	6.20
3130						13			13	40.69
3300		4	11						15	49.50
3320		5							5	16.60
3800		13							13	49.40
4300						4		6	10	43.00
4600				17				11	28	128.80
4800	4	4	11						19	91.20
5470			6						6	32.82
Кол-во	32	42	34	17	17	47	7	26	222	
Длина	70.02	110.72	133.74	78.20	35.70	80.82	4.20	89.00		602.40
Толщ.	134мм	134мм	134мм	134мм	134мм	134мм	134мм	134мм		

объём элементов из бруса : 13.060 м.куб.

Количество чашек, получашек, разрезов и пазов по стенам

Чашек	46	64	40	34	34	47	7	37	309
Получ.	8	8	22	0	0	8	0	12	58
Пазов	6	42	12	0	0	52	0	0	112
Разр.	4	4	11	0	0	4	0	6	29

Нагель 188.250 м.п.

Столбы типа Брус 134 x 134:

С1	1240	0.022
С2	1240	0.022

Общий объём столбов типа Брус 134 x 134 : 0.045 м.куб.

Общий объём столбов : 0.045 м.куб.

Полный объём всех элементов : 13.104 м.куб.

Спецификация бруса 134x165  
 Баня 165x134 1  
 (все венцы)

Деталь дома номер	Деталь стены номер	Марка	Эскиз	Профиль	Длина	Кол-во	Примечание
1	1-1	1.1-1 2300*		Б	2300	1	-
2	3-1	3.1-1 3300*		Б	3300	1	-
3	2-1	2.1-1 3300*		Б	3300	1	-
4	2-2, 3-2	2.1-2 4800*; 3.1-2 4800*		Б	4800	2	-

Деталь дома номер	Деталь стены номер	Марка	Эскиз	Профиль	Длина	Кол-во	Примечание
5	1-2	1.1-2 4800*		Б	4800	1	-
6	1-3, Г-1, Д-1	1.4-2 600; 1.5-2 600; 1.6-2 600; 1.4-3 600; 1.5-3 600; 1.6-3 600; Г.1-1 600; Г.2-1 600; Г.3-1 600; Г.4-1 600; Г.5-1 600; Г.6-1 600; Д.4-2 600; Д.5-2 600; Д.6-2 600		А	600	15	-
7	Г-2	Г.7-1 600		А	600	1	-
8	В-1	В.3-1 600; В.4-1 600; В.5-1 600; В.6-1 600; В.7-1 600; В.8-1 600; В.9-1 600; В.10-1 600; В.11-1 600; В.12-1 600; В.13-1 600; В.14-1 600; В.15-1 600		А	600	13	-
9	В-2	В.3-3 610; В.4-3 610; В.5-3 610; В.6-3 610; В.7-3 610; В.8-3 610; В.9-3 610; В.10-3 610; В.11-3 610; В.12-3 610; В.13-3 610; В.14-3 610; В.15-3 610		А	610	13	-

Деталь дома номер	Деталь стены номер	Марка	Эскиз	Профиль	Длина	Кол-во	Примечание
10	2-3	2.8-3 660; 2.9-3 660; 2.10-3 660; 2.11-3 660; 2.12-3 660; 2.13-3 660; 2.14-3 660; 2.15-3 660		А	660	8	-
11	2-4	2.8-2 880; 2.9-2 880; 2.10-2 880; 2.11-2 880; 2.12-2 880; 2.13-2 880; 2.14-2 880; 2.15-2 880		А	880	8	-
12	1-4, 1-5	1.13-1 970; 1.14-1 970; 1.15-1 970; 1.13-2 970; 1.14-2 970; 1.15-2 970		А	970	6	-
13	Д-2	Д.7-2 1800		А	1800	1	-
14	В-3, Д-3	В.16-2 1800; В.2-2 1800; В.1-2 1800; Д.3-2 1800; Д.2-2 1800; Д.1-2 1800; Д.16-2 1800		А	1800	7	-
15	В-4, Д-4	В.17-2 1800; Д.17-2 1800		А	1800	2	-

Деталь дома номер	Деталь стены номер	Марка	Эскиз	Профиль	Длина	Кол-во	Примечание
16	3-3	3.10-1 1970; 3.11-1 1970; 3.12-1 1970; 3.13-1 1970; 3.14-1 1970; 3.15-1 1970		А	1970	6	-
17	Б-1	Б.1-1 2100; Б.2-1 2100; Б.3-1 2100; Б.4-1 2100; Б.5-1 2100; Б.6-1 2100; Б.7-1 2100; Б.8-1 2100; Б.9-1 2100; Б.10-1 2100; Б.11-1 2100; Б.12-1 2100; Б.13-1 2100; Б.14-1 2100; Б.15-1 2100; Б.16-1 2100		А	2100	16	-
18	Б-2	Б.17-1 2100		А	2100	1	-
19	1-6	1.2-1 2300; 1.16-1 2300; 1.17-1 2300		А	2300	3	-
20	1-7	1.3-1 2600; 1.4-1 2600; 1.5-1 2600; 1.6-1 2600; 1.7-1 2600; 1.8-1 2600; 1.9-1 2600; 1.10-1 2600; 1.11-1 2600; 1.12-1 2600		А	2600	10	-



Деталь дома номер	Деталь стены номер	Марка	Эскиз	Профиль	Длина	Кол-во	Примечание
21	1-8	1.7-2 3100		A	3100	1	-
22	1-9	1.3-2 3100		A	3100	1	-
23	B-5	B.3-2 3130; B.4-2 3130; B.5-2 3130; B.6-2 3130; B.7-2 3130; B.8-2 3130; B.9-2 3130; B.10-2 3130; B.11-2 3130; B.12-2 3130; B.13-2 3130; B.14-2 3130; B.15-2 3130		A	3130	13	-
24	3-4	3.2-1 3300; 3.3-1 3300; 3.4-1 3300; 3.5-1 3300; 3.6-1 3300; 3.7-1 3300; 3.8-1 3300; 3.9-1 3300; 3.16-1 3300; 3.17-1 3300		A	3300	10	-
25	2-5	2.2-1 3300; 2.16-1 3300; 2.17-1 3300		A	3300	3	-

Деталь дома номер	Деталь стены номер	Марка	Эскиз	Профиль	Длина	Кол-во	Примечание
26	2-6	2.3-2 3320; 2.4-2 3320; 2.5-2 3320; 2.6-2 3320; 2.7-2 3320		А	3320	5	-
27	2-7	2.3-1 3800; 2.4-1 3800; 2.5-1 3800; 2.6-1 3800; 2.7-1 3800; 2.8-1 3800; 2.9-1 3800; 2.10-1 3800; 2.11-1 3800; 2.12-1 3800; 2.13-1 3800; 2.14-1 3800; 2.15-1 3800		А	3800	13	-
28	В-6, Д-5	В.1-1 4300; В.2-1 4300; В.16-1 4300; Д.1-1 4300; Д.2-1 4300; Д.3-1 4300; Д.7-1 4300; Д.16-1 4300		А	4300	8	-
29	В-7, Д-6	В.17-1 4300; Д.17-1 4300		А	4300	2	-

Деталь дома номер	Деталь стены номер	Марка	Эскиз	Профиль	Длина	Кол-во	Примечание
30	А-1, Д-7	А.1-1 4600; А.2-1 4600; А.3-1 4600; А.4-1 4600; А.5-1 4600; А.6-1 4600; А.7-1 4600; А.8-1 4600; А.9-1 4600; А.10-1 4600; А.11-1 4600; А.12-1 4600; А.13-1 4600; А.14-1 4600; А.15-1 4600; А.16-1 4600; Д.4-1 4600; Д.5-1 4600; Д.6-1 4600; Д.8-1 4600; Д.9-1 4600; Д.10-1 4600; Д.11-1 4600; Д.12-1 4600; Д.13-1 4600; Д.14-1 4600; Д.15-1 4600		А	4600	27	-
31	А-2	А.17-1 4600		А	4600	1	-
32	1-10, 2-8, 3-5	1.17-2 4800; 2.16-2 4800; 2.17-2 4800; 2.2-2 4800; 3.16-2 4800; 3.17-2 4800; 3.2-2 4800; 3.3-2 4800; 3.4-2 4800; 3.5-2 4800; 3.6-2 4800; 3.7-2 4800; 3.8-2 4800; 3.9-2 4800		А	4800	14	-
33	1-11	1.16-2 4800		А	4800	1	-

Деталь дома номер	Деталь стены номер	Марка	Эскиз	Профиль	Длина	Кол-во	Примечание
34	1-12	1.2-2 4800		А	4800	1	-
35	3-6	3.10-2 5470; 3.11-2 5470; 3.12-2 5470; 3.13-2 5470; 3.14-2 5470; 3.15-2 5470		А	5470	6	-

Условные обозначения :

А - профиль сечения бревна с продольным пазом

Б - профиль нижнего полубревна

В - профиль верхнего полубревна

\* - возможно устройство пазов, углублений, срезов по месту